



**STATE OF THE ART
HANGING SYSTEMS**
CATALOGUE PRODUITS

FR

▶ LA SOCIÉTÉ ARTITEQ

En tant que spécialiste dans le domaine des concepts de suspension, Artiteq développe depuis 1995 des systèmes de suspension flexibles pour les tableaux et autres décorations murales dans ses locaux de Tilburg (Pays-Bas). L'aménagement des murs ne se limite pas à la suspension de tableaux. Artiteq a ainsi développé une large gamme de produits au fil des ans. Parallèlement aux systèmes de suspension de tableaux, Artiteq propose des systèmes de présentation, des systèmes de suspension solo et signalétique. Artiteq propose également, grâce à son expertise en interne, avec un service de contrôle qualité et de développement de produits, des solutions sur mesure pour répondre aux demandes les plus variées en matière de suspension. La flexibilité et l'envie constante de continuer à innover, c'est là où réside la force de la société Artiteq. Lors de la conception et de la fabrication de nos systèmes de suspension, nous visons toujours une qualité optimale et accordons une grande importance à l'environnement et à la durabilité. Les systèmes de suspension Artiteq sont vendus dans plus de 60 pays du monde.

Découvrez la société Artiteq



Artiteq dispose de son propre service de Recherche et Développement et développe généralement tous les produits avec un facteur de sécurité (Safety Factor) 3. Pour les produits à risques de sécurité plus élevés (produits dans l'espace libre, par exemple) ou pour des matériaux spécifiques, ce facteur de sécurité peut même être supérieur à 5. Artiteq dispose de son propre service de Contrôle qualité. Ce service ne surveille pas seulement la qualité quant au poids qui peut être suspendu aux produits, mais aussi l'apparence et la fonctionnalité des produits. Pour le crochet Micro Grip, Artiteq applique la garantie de qualité TÜV, une certification que est élargie aux autres produits Artiteq. Sur la base de ce qui précède, Artiteq accorde une garantie de 10 ans sur tous ses produits (à l'exclusion du Combi Rail Pro Light - une garantie de deux ans s'applique aux composants électriques).

PRODUCT WARRANTY

▶ SAFETY

Artiteq has its own Research & Development department and generally develops all products with a Safety Factor of 3. In terms of products with higher safety risks (i.e. products which hang in open spaces not against walls) or when specific materials are used, this safety factor can even be 5 or higher.

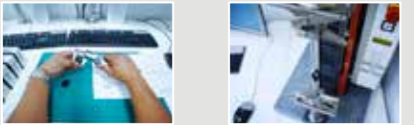

example of Micro Grip test results

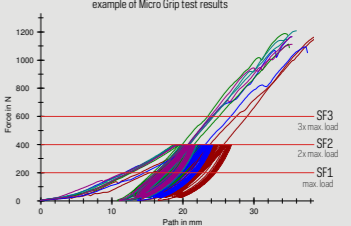

▶ QUALITY CONTROL



Artiteq has its own Quality Control department. Not only does this department check safety in relation to the weight that can be hung from the products, but also checks the appearance and functionality of the products.

▶ TÜV

Artiteq delivers high quality products. To ensure and guarantee the quality of our products, Artiteq applies the quality assurance of TÜV on all its products. In addition, all our hanging rails, hanging wires and hooks are TÜV certified.

▶ GUARANTEE

Based on the foregoing, Artiteq provides a 10-year* guarantee on all of its products. *with the exception of Combi Rail Pro Light and Display LED (a 2-year guarantee applies to electrical components).

In terms of the Combi Rail Pro Light picture hanging system (a product with electrical components), Artiteq declares that this product fulfills the applicable guidelines in accordance with standards EN 60598-1 / EN 60598-2-1, EN 60570 / EN 50115 and EN 61547. No CE standardisation exists for all other Artiteq products. The Artiteq integrated picture hanging systems do not form part of a building's construction. It is important to emphasise that the systems are not intended to carry the construction of ceilings. The profiles are designed solely for hanging products (i.e. wall decorations, such as paintings, photo frames, etc.). The profiles may not be used for (are not designed for) absorbing additional forces.



- ✓ MARKETING & SALES
- ✓ PRODUCT SPECIALIST
- ✓ IN-HOUSE RESEARCH & DEVELOPMENT
- ✓ IN-HOUSE QUALITY CONTROL



NOS CATÉGORIES DE PRODUITS

CIMAISES POUR TABLEAUX

CIMAISES MURALES	06
CIMAISES PLAFOND	20
CIMAISES INTÉGRÉES	26
SYSTÈMES D'ACCROCHAGE SOLO	42
KITS TOUT-EN-UN	50
FILS DE SUSPENSION ET CROCHETS	58
ACCESSOIRES POUR CADRES	74

SYSTÈMES DE PRÉSENTATION

SYSTÈMES DE CÂBLES	82
SYSTÈMES DE RAILS	98
AUTRES	112

SYSTÈMES D'ACCROCHAGE DE SIGNALÉTIQUE	116
---	-----

AIDE À LA VENTE	134
---------------------------------	-----



► CIMAISES POUR TABLEAUX

CIMAISES MURALES

- MONTAGE MURAL
- CIMAISES PEUT ÊTRE REPEINT
- PRÉSERVATION DES MURS INTACTS
- FACILE À UTILISER
- ACCROCHAGE FACILE ET RAPIDE DES DÉCORATIONS MURALES

FLEXIBLE
SAFE
STRONG



CLICK RAIL



RAIL



CLICK RAIL - BLANC RAL 9010

CLICK RAIL - BLANC BRUT RAL 9016

	P/1*	P/20*	P/1*	P/20*
NO. D'ARTICLE 150 cm				9.4360
NO. D'ARTICLE 200 cm	9.4303	9.4353	9.4348	9.4350
NO. D'ARTICLE 300 cm	9.4304	9.4354	9.4349	9.4351
NO. D'ARTICLE 600 cm	9.4372		9.4346	
JEU DE MONTAGE BLANC		JEU DE MONTAGE BLANC		
NO. D'ARTICLE 200 cm	4065		4065	
NO. D'ARTICLE 300 cm	4061		4061	

RAIL



CLICK RAIL - ALU BROSSÉ

CLICK RAIL - NOIR STRUCTURE

	P/1*	P/20*	P/1*	P/20*
NO. D'ARTICLE 150 cm				
NO. D'ARTICLE 200 cm	9.4341	9.4340		05.01210
NO. D'ARTICLE 300 cm	9.4343	9.4342		05.01310
NO. D'ARTICLE 600 cm	9.4339			
JEU DE MONTAGE GRIS		JEU DE MONTAGE NOIR		
NO. D'ARTICLE 200 cm	4064		5094	
NO. D'ARTICLE 300 cm	4060		5095	

JEU DE MONTAGE - CONTENU



vidéo d'installation



		QUANTITÉ 200 cm	QUANTITÉ 300 cm
9.4113	CLICK&CONNECT	6x	9x
9.4929	VIS	6x	9x
9.4931	CHEVILLE	6x	9x
9.4105 (BLANC) / 9.4104 (GRIS) / 9.4112 (NOIR)	EMBOUT D'ARRÊT	2x	2x
9.4107 (BLANC) / 9.4108 (GRIS) / 9.4114 (NOIR)	RACCORD D'ANGLE	1x	1x
2386	INSTRUCTION	1x	1x

TOUS LES MATÉRIAUX DE FIXATION PEUVENT ÊTRE COMMANDÉS SÉPARÉMENT. REPORTEZ-VOUS À LA VUE D'ENSEMBLE, PAGE 40
* P/1 : EMBALLÉ À LA PIÈCE DANS UN FILM DE PLASTIQUE / P/20 : EMBALLÉ PAR 20 DANS UN FILM DE PLASTIQUE

30
KG/M

10
ANS
DE GARANTIE

CLICK

CONNECT

3 CLIPS / M

FLEXIBLE
STRONG
RELIABLE



Le système Click Rail est un système de suspension de tableaux flexible à monter au mur. Grâce au système Click&Connect, le montage du système de rail est rapide et simple. Le système Click Rail peut être installé au mur (contre le plafond) et peint, dans la couleur du mur ou du plafond, par exemple.

Le système de suspension de tableaux s'intègre ainsi au mur (ou au plafond) et est quasiment invisible. Le style du rail de suspension permet de l'intégrer facilement à chaque pièce et intérieur. La suspension flexible des affiches, tableaux et cadres photo est toujours assurée grâce aux fils de suspension avec crochets de suspension que vous pouvez cliquer à l'emplacement souhaité du système de rail.

CLICK RAIL PRO

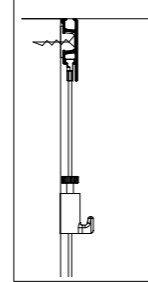
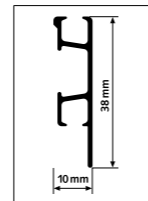

50
KG/M

10
ANS
DE GARANTIE



CONNECT
3 CLIPS / M

Le système de suspension Click Rail Pro est la version plus lourde du système Click Rail. Le montage du rail est rapide et simple grâce aux attaches Click&Connect et le système peut être posé au mur et contre le plafond. Il est également possible de monter le rail de manière à ce que la coulisse du fil de suspension soit cachée derrière le rail. Le système de suspension de tableaux Click Rail Pro dispose d'une capacité maximale de 50 kg/m. La suspension de tableaux lourds et autres décorations murales ne lui pose aucun problème. Le système Click Rail Pro est un système de suspension de tableaux résistant. Vous pouvez compter sur ce système pour la suspension de vos œuvres d'art au mur en toute sécurité. Les fils de suspension peuvent être cliqués et placés en n'importe quel point du rail. Le déplacement ou le changement des œuvres d'art est toujours possible de manière simple et rapide, sans endommager les murs.

RAIL



CLICK RAIL PRO - BLANC BRUT
RAL 9016



CLICK RAIL PRO - ALU BROSSÉ

	CLICK RAIL PRO - BLANC BRUT RAL 9016	CLICK RAIL PRO - ALU BROSSÉ
NO D'ARTICLE 200 cm	05.05420	05.05320
NO D'ARTICLE 300 cm	05.05430	05.05330
	JEU DE MONTAGE BLANC	JEU DE MONTAGE GRIS
NO D'ARTICLE 200 cm	4067	4066
NO D'ARTICLE 300 cm	4074	4073

CLICK RAIL PRO



vidéo
d'installation

JEU DE MONTAGE - CONTENU



		QUANTITÉ 200 cm	QUANTITÉ 300 cm
9.4124	CLICK&CONNECT	6x	9x
9.4929	VIS	6x	9x
9.4931	CHEVILLE	6x	9x
9.4120 (BLANC) / 9.4121 (GRIS)	EMBOÛT D'ARRÊT	2x	2x
9.4122 (BLANC) / 9.4123 (GRIS)	RACCORD D'ANGLE	1x	1x
2387	INSTRUCTION	1x	1x

TOUS LES MATÉRIEAUX DE FIXATION PEUVENT ÊTRE COMMANDÉS SÉPARÉMENT. REPORTEZ-VOUS À LA VUE D'ENSEMBLE, PAGE 40

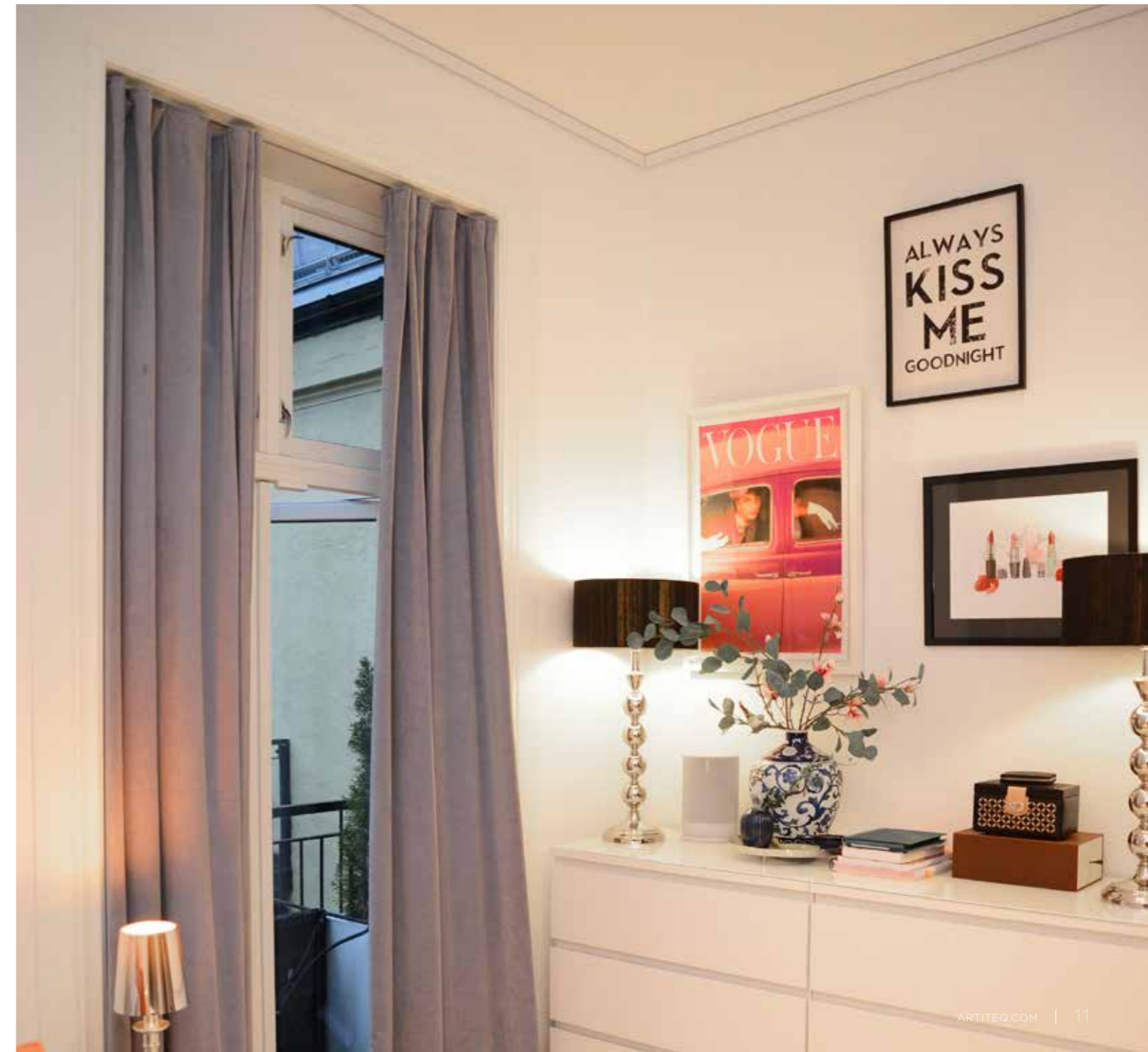

CONTOUR RAIL

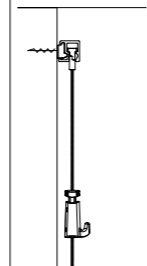
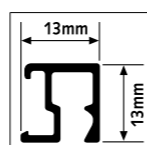

20
KG/M

10
ANS
DE GARANTIE



3 CLIPS / M

Système de suspension compact et attrayant

« Less rail, more art ». Le système Contour Rail dispose d'un format compact et d'une conception sobre et attrayante. Avec le système Contour Rail, il est facile de suspendre des tableaux et de suspendre et déplacer des cadres photo. Les rails pour tableaux sont montés au mur à l'aide d'attaches (distance minimale par rapport au plafond : 15 mm). Le rail est disponible en version aluminium mais également en version blanche, que vous pouvez peindre. Les fils de suspension Twister 1 mm avec le crochet de suspension Micro Grip 1 mm ont un style fin, en harmonie avec la forme compacte du système de suspension.

RAIL



CONTOUR RAIL
BLANC BRUT
RAL 9016

P/1*

NO D'ARTICLE	200 cm	30.11201
NO D'ARTICLE	300 cm	30.11301

JEU DE MONTAGE BLANC

NO D'ARTICLE	200 cm	30.31310
NO D'ARTICLE	300 cm	30.31330

EMBOU D'ARRÊT



EMBOU D'ARRÊT

COULEUR BLANC

NO D'ARTICLE.	30.31210
---------------	----------



vidéo
d'installation

JEU DE MONTAGE - CONTENU

			QUANTITY 200 cm	QUANTITY 300 cm
	30.31110	CLICK&CONNECT	6x	9x
	9.4929	VIS	6x	9x
	9.4931	CHEVILLE	6x	9x
	30.31210 (BLANC) / 30.31220 (GRIS)	EMBOU D'ARRÊT	2x	2x
	2388	INSTRUCTION	1x	1x

TOUS LES MATÉRIEAUX DE FIXATION PEUVENT ÊTRE COMMANDÉS SÉPARÉMENT. REPORTEZ-VOUS À LA VUE D'ENSEMBLE, PAGE 40
* P/1 : EMBALLÉ À LA PIÈCE DANS UN FILM DE PLASTIQUE

CONTOUR RAIL COLLÉ

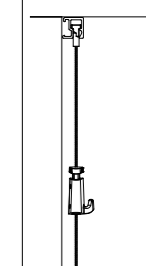
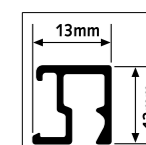

10
KG/M

10
ANS
DE GARANTIE

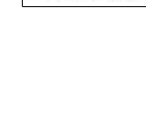

Ø2 à 3mm

Contour Rail collé - suspension sans perçage

Vous êtes à la recherche d'un rail de suspension compact qui sait se faire oublier dans une pièce? Le système Contour Rail vous offre la solution : ce rail peut également être fixé au plafond par collage. Grâce à la forme spécifique du rail, la colle peut être appliquée de manière adaptée dans et sur le profil. Le système Contour Rail, une fois collé et peint dans la couleur du mur, offre, sans se faire remarquer, tous les avantages d'un système de suspension flexible : vous pouvez suspendre et déplacer des tableaux sans endommager les murs.

RAIL



CONTOUR RAIL
BLANC BRUT RAL 9016

P/1*

NO D'ARTICLE	200 cm	30.11201
NO D'ARTICLE	300 cm	30.11301

EMBOU D'ARRÊT



EMBOU D'ARRÊT

COULEUR BLANC

NO D'ARTICLE.	30.31210
---------------	----------

MATÉRIEL DE FIXATION



CONTOUR RAIL COLLE (POUR FIXATION DE 4,5-5M)

3M POCHETTE DE NETTOYAGE & COLLE PARABOND 600 BLANC 290 ML

NO D'ARTICLE. 30.31180

* P/1 : EMBALLÉ À LA PIÈCE DANS UN FILM DE PLASTIQUE

COMBI RAIL PRO LIGHT



50
KG/M

2
ANS
DE GARANTIE

CONNECT

3 CLIPS / M



RAIL / COMPOSANTS

	COMBI RAIL PRO LIGHT BLANC RAL 9010 (MATÉRIEL DE FIXATION ET EMBOUTS DE RAIL INCLUS)	COMBI RAIL PRO LIGHT CONNECTOR SET (POUR CONNECTION D'ANGLE ET DROIT)	BLOC DE CONNEXION	TRAFO HALOGEEN LED 220/12 BLOC DE CONNEXION INCLUS	
				60 W	100 W
NO D'ARTICLE 200 cm	40.11200	40.31300	40.31500	40.32060	40.32100
NO D'ARTICLE 300 cm	40.11300	40.31300	40.31500	40.32060	40.32100

LAMPES

	ARMATURE			MASTER LED PHILIPS LV 3000K	
	20 cm	50 cm	70 cm	6,5 W	7,5 W
NO D'ARTICLE	40.21200	40.21500	40.21700	40.41306	40.41308



vidéo d'installation

FLEXIBLE
SAFE
HIGH END

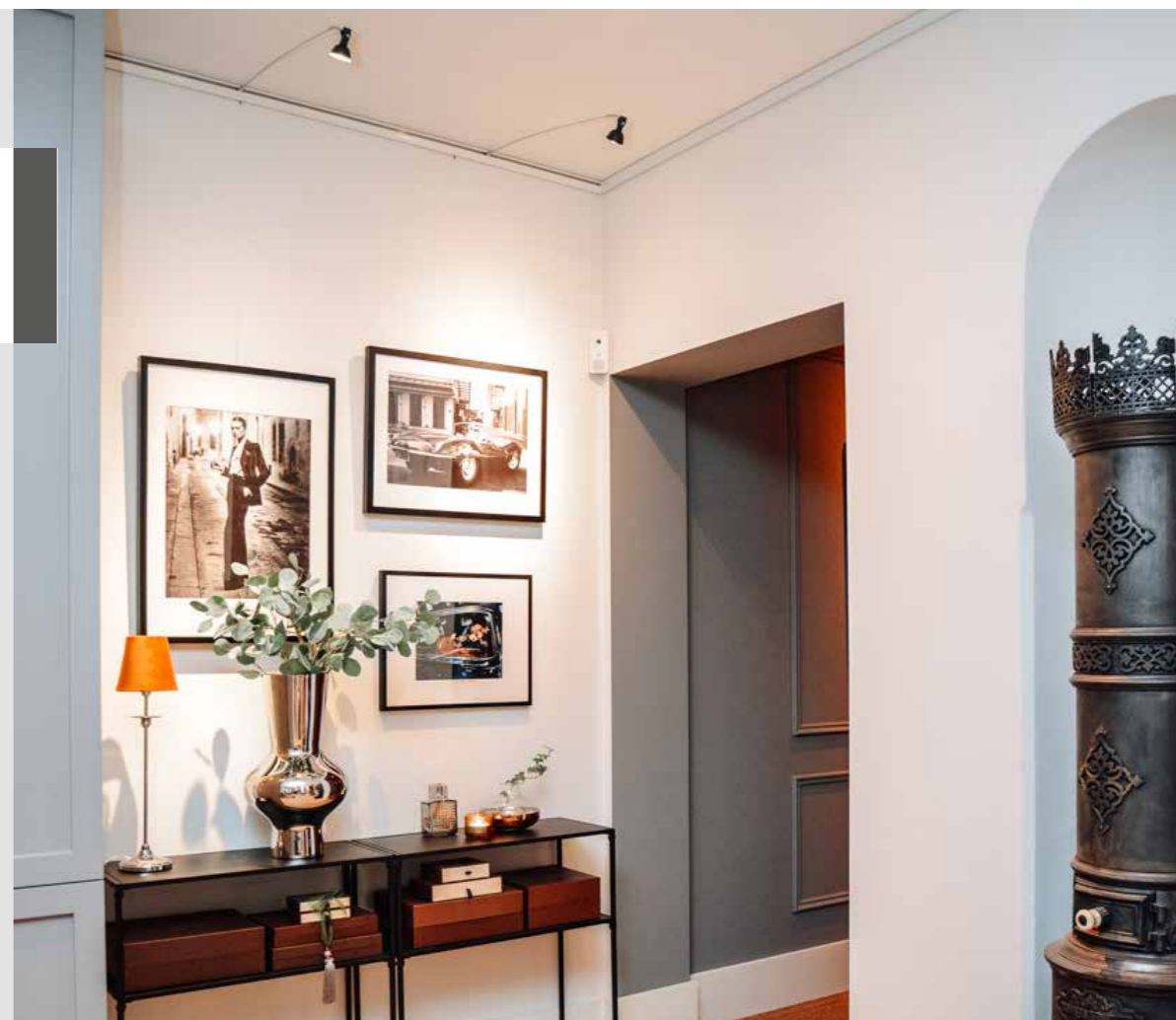

Système flexible d'accrochage et d'éclairage des tableaux tout-en-un

La cimaise Combi Rail Pro Light combine en un seul système accrochage et éclairage des tableaux. Grâce à son design élégant et neutre, cette cimaise s'intègre pratiquement à tous les intérieurs. Les armatures repositionnables permettent un éclairage optimal des tableaux et autres objets de décoration au mur. Les câbles de suspension Twister, qui peuvent être placés à n'importe quel endroit du rail, permettent de permuter ou de remplacer facilement les oeuvres et les tableaux. Ce système d'accrochage de tableaux flexible et convivial garantit des murs impeccables dans une pièce.

Montage facile en trois étapes

La fixation du rail et l'installation de l'alimentation électrique se réalisent vite et facilement (en 3 étapes), sans outillage spécial ni techniques particulières. L'étape 1 (Click&Connect) consiste à fixer les clips au mur et à cliquer le rail sur les clips. Le rail est immédiatement bien fixé en place et on peut alors passer à l'étape 2, l'installation de l'alimentation électrique. L'étape 3 consiste à placer les armatures des lampes pour éclairer les tableaux : elles se mettent en place à l'endroit voulu dans le rail en les faisant pivoter d'un quart de tour. Les armatures conviennent pour des ampoules LED et halogènes et sont disponibles en longueurs de 20 cm, 50 cm et 70 cm. La coque de l'armature, faite dans une matière plastique de qualité résistant à des températures élevées, est orientable vers le tableau à éclairer. Le rail est muni d'un conduit distinct pour les câbles et/ou tiges de suspension, qui sont donc séparés des parties conductrices.

Toutes les composantes du système Combi Rail Pro Light sont agréées par des organismes d'homologation indépendants renommés.

CLASSIC RAIL

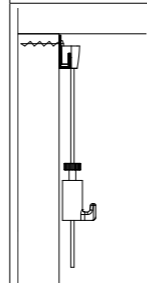
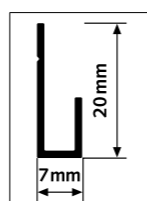

20
KG/M

10
ANS
DE GARANTIE



Changement rapide et facile des tableaux avec le système Classic Rail

Le système Classic Rail est un rail mural souvent utilisé dans les galeries et lors d'expositions. Ce système de suspension en forme de J ouvert permet, grâce aux tiges et ressorts coulissants, de suspendre facilement des tableaux et autres décorations murales. Vous souhaitez une alternative discrète à la tige, vous pouvez utiliser un bloc cylindrique avec une corde en perlon transparente dans le rail. Selon le poids du tableau ou de la décoration murale, différents crochets de suspension peuvent ensuite être glissés sur le fil de suspension en perlon.

Un rail de suspension pour un intérieur contemporain

Le système Classic Rail est un système de rail ouvert en forme de J à l'aspect contemporain. Ce système de suspension de tableaux est disponible en blanc et en aluminium. Les tiges qui peuvent être placées dans le rail sont disponibles en 2 et 3 mm d'épaisseur et disposent d'une capacité maximale de 20 kg. Les tiges, blanches ou acier, utilisent différents ressorts coulissants.

RAIL



	CLASSIC RAIL - BLANC RAL 9010		CLASSIC RAIL - BLANC BRUT RAL 9016		CLASSIC RAIL - ALU	
	P/1*	P/20*	P/1*	P/20*	P/1*	P/20*
NO D'ARTICLE 200 cm	9.4307	9.4357	-	9.4390	9.4305	-
NO D'ARTICLE 300 cm	9.4308	9.4358	-	9.4391	9.4306	-
	JEU DE MONTAGE BLANC		JEU DE MONTAGE BLANC		JEU DE MONTAGE GRIS	
NO D'ARTICLE 200 cm	4072		4072		4071	
NO D'ARTICLE 300 cm	4079		4079		4078	



JEU DE MONTAGE - CONTENU

		QUANTITÉ 200 cm	QUANTITÉ 300 cm
9.4901 (BLANC) / 9.4902 (GRIS)	VIS	8x	12x
9.4931	CHEVILLE	8x	12x
2389	INSTRUCTION	1x	1x

TOUS LES MATÉRIAUX DE FIXATION PEUVENT ÊTRE COMMANDÉS SÉPARÉMENT. REPORTEZ-VOUS À LA VUE D'ENSEMBLE, PAGE 40
* P/1 : EMBALLÉ À LA PIÈCE DANS UN FILM DE PLASTIQUE / P/20 EMBALLÉ PAR 20 DANS UN FILM DE PLASTIQUE

TIGES

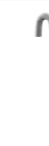

	TIGE BLANC ACIER 2 mm MAX. 20 kg	TIGE BLANC ACIER 3 mm MAX. 20 kg	TIGE ACIER 3 mm MAX. 20 kg
NO D'ARTICLE 100 cm	9.4216*	9.4161	9.4151
NO D'ARTICLE 150 cm	-	9.4162	9.4152
NO D'ARTICLE 200 cm	9.4217*	9.4163	9.4153
NO D'ARTICLE 300 cm	-	9.4165	9.4155

* COMPATIBLE AVEC LES CROCHETS 9.4207, 9.4261, 3041200/50 - VOIR PAGE 58

CROCHETS CADRE À RESSORT COULISSANT



	CROCHET 3 mm MAX. 20 kg	CROCHET + BEC 3 mm MAX. 10 kg
	9.4170	9.4171

CROCHETS CYLINDRIQUES



	CROCHET CYLINDRIQUE BLANC MAX. 15 kg	CROCHET CYLINDRIQUE ALU MAX. 15 kg
	9.4237	9.4244

* À UTILISER AVEC FIL EN PERLON + CYLINDRE

FILS DE SUSPENSION



	FIL EN PERLON + CYLINDRE 2 mm MAX. 15 kg
NO D'ARTICLE 100 cm	9.4424
NO D'ARTICLE 150 cm	9.4425
NO D'ARTICLE 200 cm	9.4426
NO D'ARTICLE 250 cm	9.4427
NO D'ARTICLE 300 cm	9.4428



MICRO GRIP 2 mm
30.41200 | 20 kg



MICRO GRIP LOCK 2 mm
30.41250 | 20 kg

REPORTEZ-VOUS À LA VUE D'ENSEMBLE
PAGE 64 POUR PLUS DE CROCHETS

CLASSIC RAIL+



100
KG/M

10
ANS
DE GARANTIE

4 VIS / M

Le système Classic Rail+ est un système de suspension de tableaux au mur spécialement conçu pour la suspension de décorations murales et tableaux lourds (jusqu'à 100 kg). Ce système de suspension est souvent utilisé dans les galeries, pour les expositions et dans les musées. Le rail de suspension (9 mm x 20 mm) en forme de J ouvert permet de suspendre différentes tiges avec crochets. Il est donc extrêmement simple de suspendre ou de changer les œuvres d'art. Le système Classic Rail+ est disponible en blanc et en aluminium. Différentes tiges en aluminium ou en acier peuvent être utilisées pour les décorations d'un poids maximal de 100 kg.

Système de suspension de tableaux sécurisé

Avec le système Classic Rail +, il est possible de suspendre les tableaux et les décorations murales de manière sécurisée dans les lieux où cela est nécessaire. Grâce à un système de blocage, la tige est bloquée dans le rail. Le tableau est également protégé par des crochets antivol spéciaux sur le support.

RAIL		
CLASSIC RAIL+ - BLANC RAL 9010	CLASSIC RAIL+ - ALU ANODISÉ	
P/1*	P/1*	
NO D'ARTICLE 200 cm	9.4318	9.4320
NO D'ARTICLE 300 cm	9.4319	9.4321
JEU DE MONTAGE BLANC		JEU DE MONTAGE GRIS
NO D'ARTICLE 200 cm	4072	4071
NO D'ARTICLE 300 cm	4079	4078



JEU DE MONTAGE - CONTENU

			QUANTITÉ 200 cm	QUANTITÉ 300 cm
9.4901 (BLANC) / 9.4902 (GRIS)	VIS		8x	12x
9.4931	CHEVILLE		8x	12x
2389	INSTRUCTION		1x	1x

TOUS LES MATÉRIELS DE FIXATION PEUVENT ÊTRE COMMANDÉS SÉPARÉMENT. REPORTEZ-VOUS À LA VUE D'ENSEMBLE, PAGE 40
* P/1 : EMBALLÉ À LA PIÈCE DANS UN FILM DE PLASTIQUE

TIGES 4 x 4 mm ALUMINIUM

	TIGE ALUMINIUM COUDÉE BLANC	TIGE ALUMINIUM COUDÉE ALU
	MAX. 20 KG	MAX. 20 KG
NO D'ARTICLE 100 cm	9.4277	9.4271
NO D'ARTICLE 150 cm	9.4278	9.4272
NO D'ARTICLE 200 cm	9.4279	9.4273
NO D'ARTICLE 250 cm	9.4280	9.4274

TIGE 4 x 4 mm ACIER

	TIGE CARRÉE DROITE ACIER BLANC
	MAX. 100 KG
NO D'ARTICLE 100 cm	9.4220
NO D'ARTICLE 150 cm	9.4221

CROCHETS POUR TIGES AUTO-BLOQUANTS

	CROCHET POUR TIGE AUTOBLOQUANT 40 kg
	4 X 4 mm
NO D'ARTICLE	9.4253

COMPATIBLE AVEC TOUTES LES TIGES 4 X 4 mm

	CROCHET POUR TIGE AUTOBLOQUANT 40 kg	CROCHET POUR TIGE AUTOBLOQUANT 100 kg
	4 x 4 mm	4 x 4 mm
NO D'ARTICLE	9.4253	9.4255

COMPATIBLE AVEC TOUTES LES TIGES 4 X 4 mm

MATÉRIEL DE SÉCURISATION*

	UNITÉ DE BLOCAGE (ANTI-VOL) BLANC	CROCHET ACIER ANTI-VOL 60 kg	CROCHET ACIER ANTI-VOL 100 kg	DOUILLE DE BLOCAGE
	4 x 4 mm	4 x 4 mm	4 x 4 mm	6 x 12 x 8 mm
NO D'ARTICLE	9.4290	9.4291	9.4256	9.4293
	CLEF HEXAGONALE		CLEF HEXAGONALE	
	2,5 mm	2,0 mm		
NO D'ARTICLE	9.3390	9.3394		

* À UTILISER AVEC TIGES CARRÉES DROITES ACIER BLANC 9.4220/9.4221/9.4222



- INSTALLATION À CÔTÉ DU PLAFOND SUSPENDU OU DU PLAFOND
- LA CIMAISES " DISPARAÎT " DANS LE PLAFOND
- PRÉSERVATION DES MURS
- FACILE À UTILISER
- ACCROCHAGE FACILE ET RAPIDE DES DÉCORATIONS MURALES

PLAFOND

COMPACT
DESIGN
HIGH END

► CIMAISES POUR TABLEAUX

UP RAIL



20
KG/M

10
ANS
DE GARANTIE

3 CLIPS / M

Up Rail est la cimaise de plafond par excellence ; le rail est notamment adapté pour le béton. Le système de suspension de tableaux se clique par des clips (3 attaches par mètre) qui sont fixés au plafond. La jolie forme arrondie du rail remplit l'espace entre le mur et le plafond, ce qui rend le système de suspension de tableaux discret et pratiquement invisible. La capacité porteuse d'un maximum de 20 kg/m fait de l'Up Rail un système de suspension solide et fiable. Le rail est réalisé avec un apprêt blanc : le rail de suspension peut être peint dans la couleur souhaitée (par exemple la couleur du mur et/ou du plafond). Les fils de suspension Twister peuvent être cliqués à n'importe quel endroit du rail. Quand un montage au plafond est requis, parce que les murs ne doivent pas être endommagés ou parce qu'il n'est pas possible d'y fixer un rail, Up Rail est la solution idéale pour aménager les murs de manière flexible.

RAIL



UP RAIL BLANC BRUT RAL 9016

NO D'ARTICLE 200 cm	05.06200
NO D'ARTICLE 300 cm	05.06300

JEU DE MONTAGE BLANC

NO D'ARTICLE 200 cm	4098
NO D'ARTICLE 300 cm	4099



vidéo
d'installation

JEU DE MONTAGE - CONTENU

		QUANTITÉ 200 cm	QUANTITÉ 300 cm
05.06010	CLICK&CONNECT	6x	9x
9.4929	VIS	6x	9x
9.4931	CHEVILLE	6x	9x
05.06020	EMBOUTS D'ARRÊTS G&D	2x	2x
2563	INSTRUCTION	1x	1x

TOUS LES MATÉRIEAUX DE FIXATION PEUVENT ÊTRE COMMANDÉS SÉPARÉMENT, VOIR PAGE 40



Credits : @ohmariemag / ohmarie.nl

TOP RAIL



20
KG/M

10
ANS
DE GARANTIE

8 VIS / M

Le système de suspension de tableaux Top Rail se fixe au plafond. Ce rail de plafond au format discret est un système de suspension idéal en association avec des faux plafonds. La fixation du rail de plafond contre la latte en bois d'un faux plafond permet de faire disparaître le rail dans le plafond. Ce système de suspension de tableaux invisible permet de placer, changer et déplacer dans toute la pièce, sur tous les murs, des tableaux et des décorations murales de manière flexible.

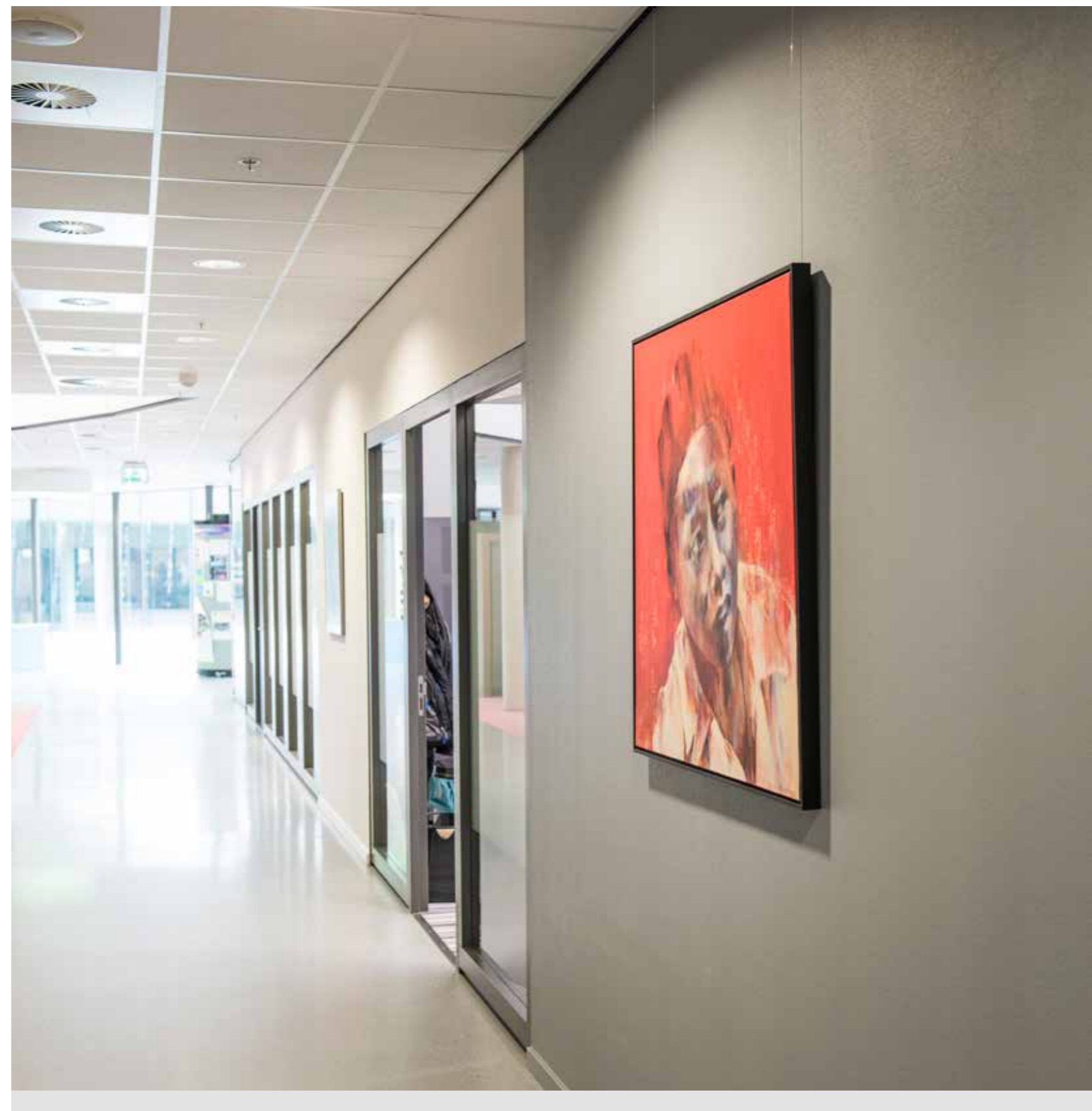

RAIL



TOP RAIL - BLANC RAL 9003

TOP RAIL - ALU ANODISÉ

TOP RAIL - BLACK ANODISÉ

	P/1*	P/10*	P/10*	P/1*	P/10*
NO D'ARTICLE 200 cm	9.4309	9.4326	9.4313	9.4378	9.4323
NO D'ARTICLE 300 cm	9.4310	9.4327	9.4314	9.4379	9.4324
NO D'ARTICLE 600 cm	-	9.4362	-	-	9.4367
JEU DE MONTAGE BLANC		JEU DE MONTAGE GRIS		JEU DE MONTAGE NOIR	
NO D'ARTICLE 200 cm	4070	4069	4068		
NO D'ARTICLE 300 cm	4077	4076	4075		



vidéo
d'installation

CONTENU JEU DE MONTAGE



		QUANTITÉ 200 cm	QUANTITÉ 300 cm
9.4912 (BLANC) / 9.4913 (ALU) / 9.4903 (NOIR)	VIS	16x	24x
9.4900	CHEVILLE 4 mm	16x	24x
2390	INSTRUCTION	1x	1x

TOUS LES MATÉRIAUX DE FIXATION PEUVENT ÊTRE COMMANDÉS SÉPARÉMENT, VOIR PAGE 40
* P/1 : EMBALLÉ À LA PIÈCE DANS UN FILM DE PLASTIQUE/ P/10 EMBALLÉ PAR 10 DANS UN FILM DE PLASTIQUE



- EN CAS DE CONSTRUCTION OU DE RÉNOVATION
- LA CIMAISE EST CACHÉ DANS LE PLAFOND
- LES FILS DE SUSPENSION SONT SUSPENDUS DIRECTEMENT AU PLAFOND
- PRÉSERVATIONS DES MURS
- FACILE À UTILISER
- ACCROCHAGE FACILE ET RAPIDE DES DÉCORATIONS MURALES

INTÉGRÉES

DISCRETE
FLEXIBLE
DESIGN

► CIMAISES POUR TABLEAUX

DECO RAIL / DECO RAIL LED / ART STRIP

DECO RAIL (EN ASSOCIATION AVEC DES CORNICHES)



DECO RAIL LED (EN ASSOCIATION AVEC PROFIL D'ÉCLAIRAGE)



ART STRIP (EN ASSOCIATION AVEC DES FAUX PLAFONDS)



CEILING STRIP / SHADOWLINE

CEILING STRIP (EN ASSOCIATION AVEC DES FAUX PLAFONDS)



SHADOWLINE DRYWALL (EN ASSOCIATION AVEC DU PLACOPLÂTRE)



SHADOWLINE MASONRY (FIXATION MURS EN PIERRE)



DECO RAIL

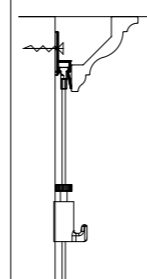
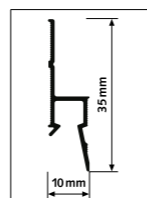

20
KG/M

10
ANS
DE GARANTIE



4 VIS / M



vidéo
d'installation

Des murs sobres mais néanmoins aménagés de manière flexible avec le système Deco Rail

Le système Deco Rail est un rail de suspension pour les tableaux et les décorations murales à installer derrière une corniche. Le système de suspension est ainsi invisible mais offre néanmoins tous les avantages d'un système de suspension flexible. Les murs à la finition sobre restent intacts tandis que vous pouvez à tout moment suspendre et déplacer des tableaux. Les fils de suspension peuvent être cliqués n'importe où dans le rail derrière la corniche. C'est là le principal avantage du système Deco Rail : la flexibilité et la garantie d'une finition de qualité. Il existe de nombreux styles de corniches, le rail de suspension peut être installé derrière tous les types de corniches. Nous proposons trois styles de corniches différents pour le système Deco Rail : Basic, Modern et Classic.

RAIL / CORNICHES

DECO RAIL - BLANC BRUT RAL 9016	CX 110 BASIC	CX 126 MODERN	C 213 T CLASSIC	
NO D'ARTICLE 200 cm	05.75100	05.75110	05.75126	05.75213
DIMENSIONS (CORNICHES)		4 x 4,5 x 200 cm	9 x 9 x 200 cm	8 x 8 x 200 cm

MATÉRIEL DE FIXATION

80 ml (pour 40 m)	310 ml (pour 7,8 m)			
CONNEXION DES JOINTS	MUR ET PLAFOND			
NO D'ARTICLE	1015	1016	9.4931	9.4929
				4 VIS / m



Credits: @suuzann_

DECO RAIL LED

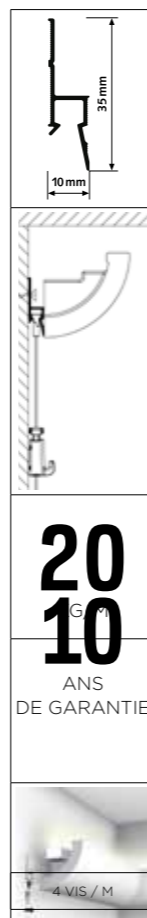

Système de suspension invisible avec éclairage indirect subtil

Le Deco Rail LED est un système tout en un de suspension et profil d'éclairage avec LED indirect subtil. Avec le profil d'éclairage C362 d'ORAC, vous ajoutez un éclairage indirect depuis le mur. Une finition moderne et élégante dans votre intérieur. La combinaison du Deco Rail avec le profil d'éclairage crée un système de suspension invisible et permet d'aménager les murs avec souplesse. Les murs aux finitions épurées peuvent rester intacts avec la possibilité d'accrocher et de déplacer les tableaux à tout moment. Les fils de suspension peuvent être cliqués à tout endroit de votre choix dans le rail derrière le profil d'éclairage. Le profil pour l'éclairage indirect est livré hors éclairage LED.

RAIL / PROFIL D'ÉCLAIRAGE



DECO RAIL - BLANC BRUT
RAL 9016



C362 PROFIL D'ÉCLAIRAGE

NO D'ARTICLE 200 cm	05.75100	05.75362
DIMENSIONS PROFIL	5 x 5 x 200 cm	

MATÉRIEL DE FIXATION



290 ml (pour 7-8 m)
COLLE POUR DECO RAIL LED

FDP700 DECOFIX POWER 290 ML



CHEVILLE FISCHER 5 X 30 R
UNIVERSEL 5 mm

9.4931



VIS 3,5 x 45 mm

9.4929

NO D'ARTICLE. 1017

4 VIS / m



ART STRIP

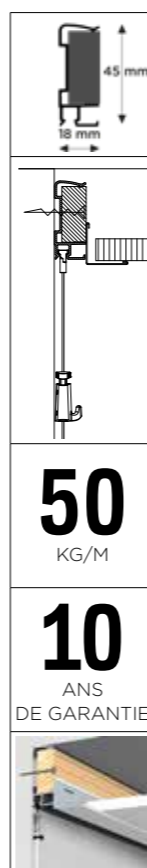

50
KG/M

10
ANS
DE GARANTIE

Rail de suspension intégré à une latte – peut être utilisé pour les faux plafonds à l'aide d'une latte

Le système Art Strip est un système de suspension de tableaux qui peut être intégré au faux plafond. Il remplace la latte utilisée pour la fixation des faux plafonds. Lors de la construction ou de la rénovation, le système Art Strip est installé en tant que latte pendant la pose du faux plafond. Le profilé d'angle du faux plafond est ensuite fixé sur le rail Art Strip. L'utilisation du rail Art Strip lors de la pose de faux plafonds permet de disposer d'un système de suspension de tableaux dans toute la pièce pour l'aménagement flexible des murs. Les cordes de suspension Twister peuvent être placées en n'importe quel point du rail, à côté du faux plafond.



vidéo
d'installation

CEILING STRIP

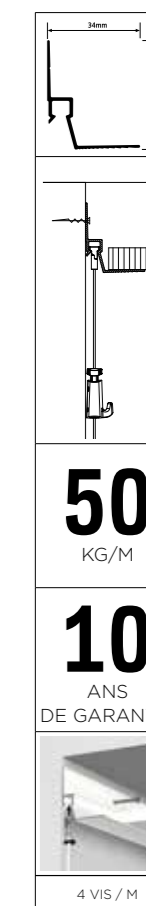

50
KG/M

10
ANS
DE GARANTIE

4 VIS / M

Rail de suspension intégré à un profilé d'angle – peut être utilisé pour les faux plafonds sans l'aide d'une latte

Si, lors d'un projet de construction, vous n'utilisez pas de latte pour l'installation des faux plafonds, le système Ceiling Strip offre de nombreux avantages. Le rail Ceiling Strip remplace le profilé d'angle pour les faux plafonds et permet de disposer d'un système de suspension de tableaux totalement invisible. Avec ce faux plafond, seule une ligne d'ombre discrète est visible le long du faux plafond, là où le système de suspension de tableaux flexible est caché. Cette ligne d'ombre permet de camoufler les éventuelles irrégularités du mur, comme dans le cas d'une latte. L'intégration du profilé d'angle et du système de suspension permet également de faire complètement disparaître les coulisses Twister de la corde de suspension dans le plafond : le système de suspension est totalement intégré et invisible.



MATÉRIEL DE FIXATION

	NO D'ARTICLE
FISCHER UX 5 X 30 R UNIVERSEL CHEVILLE 5 mm	9.4931
VIS 3,5 mm x 45 mm	9.4929
VIS METAL STUD 3,5 mm x 38 mm	9.4928

4 VIS / m

PRÉPÉRÇAGE DE LA CIMAISE



vidéo
d'installation

SHADOWLINE

DRYWALL - FIXATION PLACOPLÂTRE

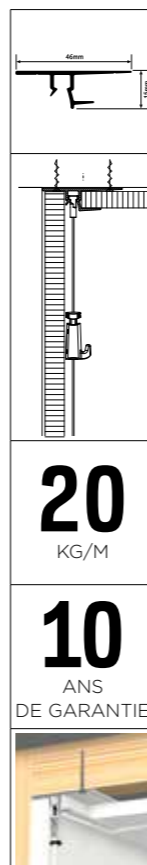

20
KG/M

10
ANS
DE GARANTIE



Rail de suspension pour les plafonds et les murs en placo-plâtre (cloisons sèches)

La cimaise Shadowline drywall permet de placer un système de suspension de tableaux invisible entre le mur en placo-plâtre et les plaques de plafond. Il n'y a qu'une ligne d'ombre discrète entre le mur et le plafond, là où le système de suspension est caché. Il est possible de placer une corde de suspension dans le rail en n'importe quel point de la pièce. Le rail étant invisible, les cordes de suspension sont directement suspendues au plafond. Si vous optez pour les cordes de suspension en perlon transparent dans le rail, vous disposez du système de suspension de tableaux le plus discret. Le faux plafond avec Shadowline vous permet de préserver les murs de la pièce et de les aménager de manière flexible, sans l'aide d'aucun outil.

RAIL



SHADOWLINE
DRYWALL
RAL 9016

NO D'ARTICLE 250 cm EN COMBINAISON AVEC CLOISONS SÈCHES 13 mm 05.08420

MATÉRIEL DE FIXATION

	NO D'ARTICLE
FISCHER LUX 5 x 30 R R UNIVERSEL CHEVILLE 5 mm	9.4931
VIS 3,5 mm x 45 mm	9.4929



vidéo
d'installation



Credits: Artiteq Skandinavië

SHADOWLINE

MASONRY - FIXATION MURS (EN PIERRE)



20
KG/M

10
ANS
DE GARANTIE

9 VIS / 2,5M

Rail de suspension pour les plafonds en placoplâtre et les murs en pierre

La cimaise Shadowline Masonry présente les mêmes avantages que la version drywall mais est spécialement conçu pour les applications sur des murs en pierre. Le rail Shadowline est fixé sur un mur en pierre lors de la construction ou de la rénovation. Le profilé Shadowline disparaît complètement dans la ligne d'ombre à côté des plaques de plafond mais offre néanmoins tous les avantages d'un système de suspension flexible : les murs restent intacts et il est possible de suspendre et de déplacer facilement des tableaux et autres décorations murales.



RAIL

MATÉRIEL DE FIXATION

	NO D'ARTICLE
FISCHER UX 5 x 30 R UNIVERSEL CHEVILLE 5 mm	9.4931
VIS 3,5 mm x 45 mm	9.4929
9 VIS / 2,5 m	

SHADOWLINE
MASONRY
RAL 9016



vidéo
d'installation

NO D'ARTICLE 250 cm EN COMBINAISON AVEC CLOISONS SÈCHES 13 mm 05.08430

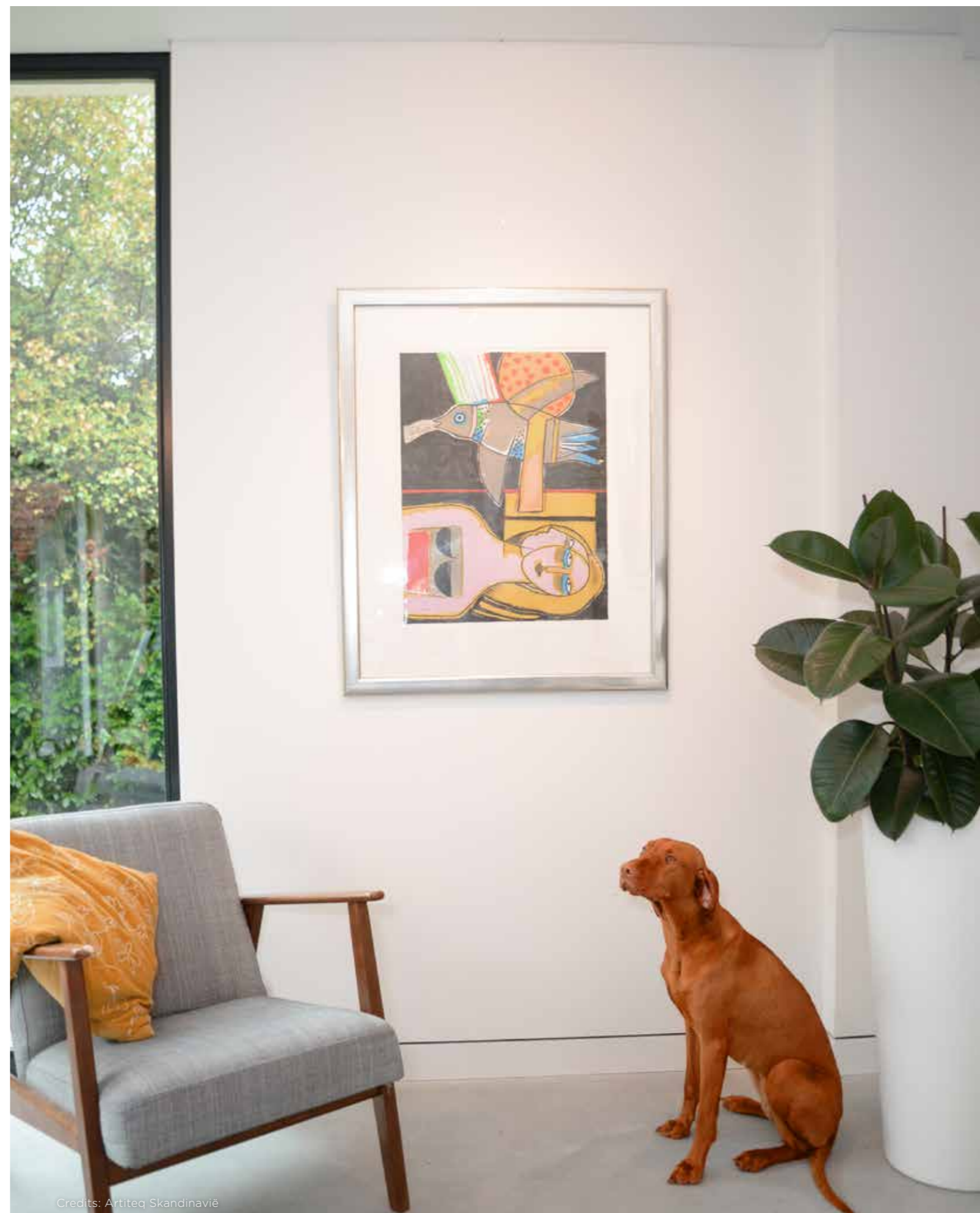

Credits: Artiteq Scandinavië

MATÉRIEL DE FIXATION

+ conseillé o possible						
	CLICK&CONNECT 3 CLIPS/m	CLICK&CONNECT 3-ANNEAUX 3 CLIPS/m	CLIP DE FIXATION 3 CLIPS/m	CLICK&CONNECT 3 CLIPS/m	CLICK&CONNECT 3 CLIPS/m	CLICK&CONNECT 3 CLIPS/m
	9.4113	9.4119	9.4106	9.4124	30.31110	05.06010
CONTOUR RAIL P. 12					+	
CLICK RAIL P. 08	+	0	0			
CLICK RAIL PRO P. 10				+		
UP RAIL P. 22						+

	EMBOÛT D'ARRÊT BLANC	EMBOÛT D'ARRÊT BLANC	EMBOÛT D'ARRÊT GRIS	EMBOÛT D'ARRÊT NOIR	EMBOÛT D'ARRÊT BLANC	EMBOÛT D'ARRÊT GRIS	RACCORD D'ANGLE BLANC	RACCORD D'ANGLE GRIS	RACCORD D'ANGLE NOIR	RACCORD D'ANGLE BLANC	RACCORD D'ANGLE GRIS	EMBOÛTS D'ARRÊT D&G
	30.31210	9.4105	9.4104	9.4112	9.4120	9.4121	9.4107	9.4108	9.4114	9.4122	9.4123	05.06010
CONTOUR RAIL	+											
CLICK RAIL		+	+	+			+	+	+			
CLICK RAIL PRO					+	+				+	+	
UP RAIL												+

+ conseillé o possible								
	CHEVILLE 4 mm	FISCHER UX 5 X 30 R UNIVERSEL 5 mm	CHEVILLE 6 mm	PZ2 VIS BLANC 3,5 mm x 45 mm	PZ2 VIS ALU 3,5 mm x 45 mm	PZ2 VIS 3,5 mm x 45 mm	PZ2 VIS METAL STUD 3,5 mm X 38 mm (SANS CHEVILLE)	PZ1 VIS 9.4912 (BLANC) / 9.4913 (ALU) / 9.4903 (NOIR)
	9.4900	9.4931	9.4930	9.4901	9.4902	9.4929	9.4928	9.4912/13/03
CONTOUR RAIL P. 12		+	0				+	+
CLICK RAIL P. 08		+	0				+	+
CLICK RAIL PRO P. 10		+	0				+	+
CLASSIC RAIL P. 16		+	0	+	+			
CLASSIC RAIL+ P. 18		+	0	+	+			
UP RAIL P. 22		+	0				+	+
TOP RAIL P. 24	+							+
DECO RAIL P. 30		+					+	+
CEILING STRIP P. 35		+					+	+
SHADOWLINE DRYWALL P. 36							+	
SHADOWLINE MASONRY P. 37		+					+	

DECO RAIL / CLASSIC RAIL ET CLASSIC RAIL+ : 4 VIS / m
 CLASSIC RAIL, CLASSIC RAIL+, DECO RAIL ET CEILING STRIP: 1 VIS / 250 mm
 SHADOWLINE MASONRY : 1 VIS / 300 mm
 TOP RAIL : 1 VIS / 125 mm

MATÉRIEL DE FIXATION

JEUS DE MONTAGE



	BLANC		BLANC BRUT		ALU		NOIR	
	200 cm	300 cm	200 cm	300 cm	200 cm	300 cm	200 cm	300 cm
CONTOUR RAIL			30.31310	30.31330	30.31320	30.31340		
CLICK RAIL	4065	4061	4065	4061	4064	4060	5094	5095
CLICK RAIL PRO			4067	4074	4066	4073		
CLASSIC RAIL	4072	4079	4072	4079	4071	4078		
CLASSIC RAIL +	4072	4079			4071	4078		
UP RAIL			4098	4099				
TOP RAIL	4070	4077	4070	4077	4069	4076	4068	4075



Regardez ici
toutes nos vidéos
d'installation





SOLO

FLEXIBLE
STRONG
SAFE

► **CIMAISES POUR TABLEAUX**

BOTANIQ

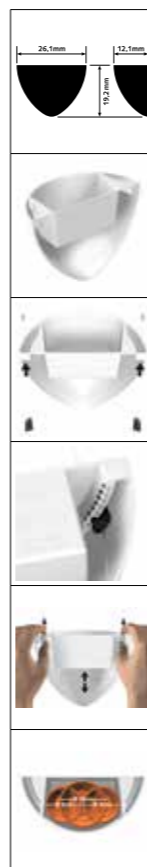

Faites de la place pour des plantes au mur

Il y a toujours de la place pour les plantes dans votre intérieur ou au bureau. Créez un effet surprenant et dynamique avec le pot de fleurs suspendu Artiteq Botaniq. Suspendez vos plantes dans les meilleures conditions grâce à l'élégant Botaniq aux formes douces et arrondies. Le Botaniq est livré avec deux fils de suspension Twister en perlon de 1 mm et deux crochets Micro Grip : rien de plus simple que de le suspendre à la bonne hauteur à la cimaise Artiteq. Le Botaniq ne peut s'utiliser qu'en association avec notre cimaise pour tableaux. Le Botaniq est proposé en blanc et vert, aux dimensions 261x192x121mm. Ce pot de fleurs pèse 320 grammes. Choisissez votre couleur et combinez-le avec plusieurs autres pots suspendus à différentes hauteurs pour donner à votre intérieur une touche urban jungle et de nature !

BOTANIQ KIT COMPLET



<p>BLANC 1,25L 261x192x121MM MAX. 5KG TAILLE DU POT 10CM</p>	<p>VERT 1,25L 261x192x121MM MAX. 5KG TAILLE DU POT 10CM</p>
--	---

ARTICLE NO. 7600.110 7600.120

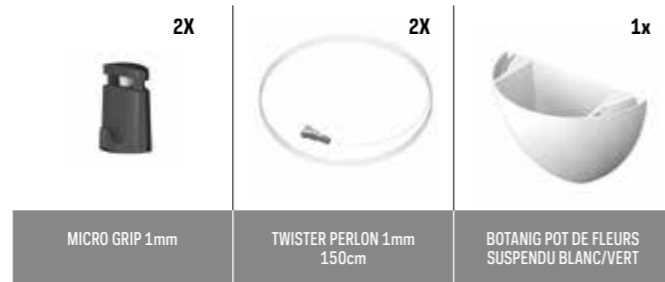

<p>2X MICRO GRIP 1mm</p>	<p>2X TWISTER PERLON 1mm 150cm</p>	<p>1x BOTANIQ POT DE FLEURS SUSPENDU BLANC/VERT</p>
------------------------------	--	---



UNIQ HANGER

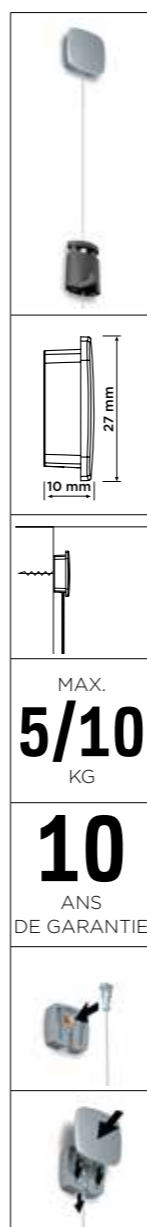

Un rendu très différent au mur

Il n'est pas toujours possible d'utiliser un rail de suspension ou il arrive que l'on ne souhaite pas utiliser un tel système. Le système Uniq Hanger est alors la solution par excellence. Il vous permet de suspendre un cadre photo au mur facilement et en toute sécurité tout en le réglant en hauteur. Vous obtenez également un rendu original. L'association de l'embout en acier inoxydable et du fil en acier permet un rendu qui s'intégrera parfaitement à certains intérieurs. Vous pouvez également choisir de cacher complètement le système derrière le cadre photo ou le tableau.

Suspension de cadres sans rail

Le système Uniq Hanger se compose d'une fixation murale avec embout, d'un fil en acier Twister 1 mm et d'un crochet de suspension Micro Grip 1 mm. Le fil en acier peut être facilement inséré dans la fixation murale. L'embout en acier inoxydable est ensuite placé par-dessus. Le crochet Micro Grip 1 mm est placé sur le fil en acier et peut ensuite être réglé en hauteur. Le système Uniq Hanger peut également être utilisé avec des fils de suspension en perlon.

UNIQU HANGER		
ø 6mm	max. 10 kg	max. 5 kg
UNIQU HANGER MATÉRIEL DE FIXATION INCLUS	UNIQU HANGER TWISTER 1 mm FIL EN ACIER 200 cm + MICRO GRIP 1 mm	UNIQU HANGER TWISTER 1 mm PERLON 200 cm + MICRO GRIP 1 mm
ARTICLE NO. 7805.042	7840.220	7840.240

DISPLAY IT SOLO SET



Un système de suspension sobre au mur

Le système Display It Solo Set est un système de suspension pour les plaques dont l'épaisseur est comprise entre 3 et 6 mm. Il est donc parfait pour la suspension de plaques en plexiglas et en acrylique. Ce système permet de présenter des photos au mur, de manière sûre et sobre. Le système Display It Solo Set est un système de présentation facile à monter au mur. Le système est composé de deux embouts qui doivent être fixés au mur, les cordes de suspension Twister peuvent ensuite être accrochées. Quatre attaches permettent de fixer la plaque en acrylique ou en Dibond sur le fil en perlon. Ce système de présentation peut également être utilisé en association avec nos cimaises pour tableaux.

DISPLAY IT SOLO SET				
4x	2x	2x	2x	2x
ARRÊT 3-6 mm	CLIP FIXATION MUR + COUVERCLE BLANC	MATÉRIEL DE FIXATION	TWISTER 2 mm PERLON	
	EN PLASTIQUE		200 cm	
NO. D'ARTICLE 7840.150	7805.030	7805.040	9.4929 / 9.4930 / 9.3394	09.23200

CROCHETS POUR PAROIS DE SÉPARATION



CROCHETS



CROCHETS			
FORMAT	16 mm	21 mm	31 mm
COULEUR	BLANC	BLANC	BLANC
POIDS MAXIMAL	15 kg	15 kg	15 kg
NO D'ARTICLE	9.4503	9.4504	9.4506

FILS DE SUSPENSION



9.4424	FIL PERLON + COULISSE	2 mm	100 cm
9.4425	FIL PERLON + COULISSE	2 mm	150 cm
9.4426	FIL PERLON + COULISSE	2 mm	200 cm
9.4427	FIL PERLON + COULISSE	2 mm	250 cm
9.4428	FIL PERLON + COULISSE	2 mm	300 cm

REPORTEZ-VOUS À LA VUE D'ENSEMBLE PAGE 60-69 POUR PLUS DE CROCHETS



MICRO GRIP 2 mm
30.41200 | 20 kg



MICRO GRIP LOCK 2 mm
30.41250 | 20 kg

Flexible et solide à l'usage

Il n'est pas toujours possible ou permis d'installer des rails de suspension. Nous proposons donc également des solutions pour la suspension de tableaux et de décorations murales sous la forme de crochets pour parois de séparation. Nous disposons d'une gamme de crochets pour les pièces où des parois de séparation sont utilisées. Cela permet de suspendre de manière sûre et pratique des tableaux et décorations sur ce type de murs. Les crochets pour parois de séparation sont placés sur la bordure supérieure de la paroi, puis utilisés avec une corde (en perlon) avec un crochet pour tableaux. Nous proposons différentes solutions selon le poids des tableaux ou des décorations murales à installer.

CROCHETS



		CROCHET			CROCHET FLEX	
FORMAT		16 mm	21 mm	31 mm	11-30 mm	
COULEUR		BLANC	BLANC	BLANC	INOX	BLANC
POIDS MAXIMAL		15 kg	15 kg	15 kg	3 kg	3 kg
NO D'ARTICLE		9.4503	9.4504	9.4506	9.4540	9.4541

CROCHETS



		S-HOOK	CROCHET GALLERY			CROCHET GALLERY GRAND		
FORMAT		2 mm	18 mm			20 mm		
COULEUR		BLANC	BLANC	NICKELÉ	LAITON	BLANC	NICKELÉ	LAITON
POIDS MAXIMAL		20 kg	12,5 kg	12,5 kg	12,5 kg	20 kg	20 kg	20 kg
NO D'ARTICLE		9.4500	9.4239	9.4238	9.4241	9.4247	9.4246	9.4248

FILS DE SUSPENSION



9.4412	FIL EN PERLON + OEILLET	2 mm	100 cm
9.4413	FIL EN PERLON + OEILLET	2 mm	150 cm
9.4414	FIL EN PERLON + OEILLET	2 mm	200 cm
9.4415	FIL EN PERLON + OEILLET	2 mm	250 cm
9.4416	FIL EN PERLON + OEILLET	2 mm	300 cm
9.4975	FIL EN ACIER + OEILLET	2 mm	100 cm
9.4976	FIL EN ACIER + OEILLET	2 mm	150 cm
9.4977	FIL EN ACIER + OEILLET	2 mm	200 cm
9.4978	FIL EN ACIER + OEILLET	2 mm	250 cm
9.4979	FIL EN ACIER + OEILLET	2 mm	300 cm



MICRO GRIP 2 mm
30.41200 | 20 kg



MICRO GRIP Lock 2 mm
30.41250 | 20 kg

REPORTEZ-VOUS À LA VUE D'ENSEMBLE
PAGE 64 POUR PLUS DE CROCHETS

CROCHETS MAGNÉTIQUES



7410.001	CROCHET MAGNÉTIQUE	100 x 53 mm	MAX. 1 kg
7410.002	CROCHET MAGNÉTIQUE	100 x 200 mm	MAX. 4 kg
7410.003	CROCHET MAGNÉTIQUE	150 x 250 mm	MAX. 6 kg
7410.004	CROCHET MAGNÉTIQUE	200 x 300 mm	MAX. 12 kg



KITS
TOUT-EN-UN

COMPACT
DESIGN
HIGH END

► CIMAISES POUR TABLEAUX

CLICK RAIL

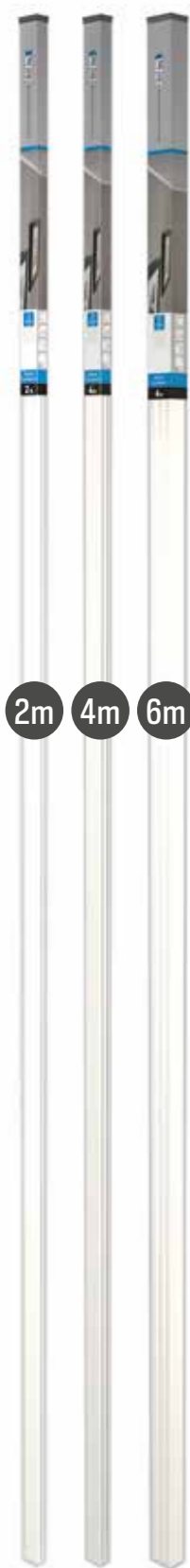

Le système de suspension de tableaux flexible Click Rail est disponible en différents jeux tout inclus:: economy, Twister avec crochet 15 kg et Twister avec crochet Micro Grip 20 kg. Ces emballages de détail contiennent des rails, du matériel de fixation et une notice d'instructions, des fils de suspension et des crochets et sont disponibles en jeux de 2m, 4m et/ou 6m. Les kits tout-en-un offrent une solution complète et peuvent être utilisés immédiatement pour la vente.

KITS TOUT-EN-UN CLICK RAIL ECONOMY

KIT TOUT-EN-UN 2m				
	 1x 2m	 6x	 2x	 150 cm 2x max. 4 kg
	CLICK RAIL BLANC RAL 9010	MATÉRIEL DE FIXATION	EMBOUT D'ARRÊT	COULISSE + PERLON 2 mm + CROCHET 4 kg
NO D'ARTICLE	9.5621			

KIT TOUT-EN-UN 4m				
	 2x 2m	 12x	 2x	 150 cm 3x max. 4 kg
	CLICK RAIL BLANC RAL 9010	MATÉRIEL DE FIXATION	EMBOUT D'ARRÊT	COULISSE + PERLON 2 mm + CROCHET 4 kg
NO D'ARTICLE	9.5627			

KIT TOUT-EN-UN 6m				
	 3x 2m	 18x	 2x	 150 cm 4x max. 4 kg
	CLICK RAIL BLANC RAL 9010	MATÉRIEL DE FIXATION	EMBOUT D'ARRÊT	COULISSE + PERLON 2 mm + CROCHET 4 kg
NO D'ARTICLE	9.5629			

CLICK RAIL

KITS TOUT-EN-UN CLICK RAIL ECONOMY

KIT TOUT-EN-UN 2m				
	 1x 2m	 6x	 2x	 150 cm 2x max. 4 kg
	CLICK RAIL BLANC BRUT RAL 9016	MATÉRIEL DE FIXATION	EMBOUT D'ARRÊT	COULISSE + PERLON 2 mm + CROCHET 4 kg
NO D'ARTICLE	9.5623			

KIT TOUT-EN-UN 4m				
	 2x 2m	 12x	 2x	 150 cm 3x max. 4 kg
	CLICK RAIL BLANC BRUT RAL 9016	MATÉRIEL DE FIXATION	EMBOUT D'ARRÊT	COULISSE + PERLON 2 mm + CROCHET 4 kg
NO D'ARTICLE	9.5628			

KIT TOUT-EN-UN 6m				
	 3x 2m	 18x	 2x	 150 cm 4x max. 4 kg
	CLICK RAIL BLANC BRUT RAL 9016	MATÉRIEL DE FIXATION	EMBOUT D'ARRÊT	COULISSE + PERLON 2 mm + CROCHET 4 kg
NO D'ARTICLE	9.5630			

KIT TOUT-EN-UN 2m				
	 1x 2m	 6x	 2x	 150 cm 2x max. 4 kg
	CLICK RAIL ALU BROSSÉ	MATÉRIEL DE FIXATION	EMBOUT D'ARRÊT	COULISSE + PERLON 2 mm + CROCHET 4 kg
NO D'ARTICLE	9.5622			

CLICK RAIL

KITS TOUT-EN-UN CLICK RAIL TWISTER CROCHET 15 KG

KIT TOUT-EN-UN 2m				
	 1x 2m	 6x	 2x	 150 cm 2x
	CLICK RAIL BLANC BRUT RAL 9016	MATÉRIEL DE FIXATION	EMBOUT D'ARRÊT	CROCHET 15 kg + TWISTER 2 mm PERLON
NO D'ARTICLE	9.7162			

KIT TOUT-EN-UN 2m				
	 1x 2m	 6x	 2x	 150 cm 2x
	CLICK RAIL BLANC RAL 9010	MATÉRIEL DE FIXATION	EMBOUT D'ARRÊT	CROCHET 15 kg + TWISTER 2 mm PERLON
NO D'ARTICLE	9.7161			

KIT TOUT-EN-UN 2m				
	 1x 2m	 6x	 2x	 150 cm 2x
	CLICK RAIL ALU BROSSÉ	MATÉRIEL DE FIXATION	EMBOUT D'ARRÊT	CROCHET 15 kg + TWISTER 2 mm PERLON
NO D'ARTICLE	9.7163			

KIT TOUT-EN-UN 2m				
	 1x 2m	 6x	 2x	 150 cm 2x
	CLICK RAIL ALU BROSSÉ	MATÉRIEL DE FIXATION	EMBOUT D'ARRÊT	CROCHET 15 kg + TWISTER 2 mm PERLON
NO D'ARTICLE	9.7164			

CLICK RAIL

KIT TOUT-EN-UN CLICK RAIL TWISTER MICRO GRI P 20 KG

KIT TOUT-EN-UN 2m				
	 1x 2m	 6x	 2x	 150 cm 2x
	CLICK RAIL BLANC BRUT RAL 9016	MATÉRIEL DE FIXATION	EMBOUT D'ARRÊT	MICRO GRIP 2 mm + TWISTER 2 mm PERLON
NO D'ARTICLE	9.7130			

KIT TOUT-EN-UN 4m				
	 2x 2m	 12x	 2x	 150 cm 3x
	CLICK RAIL BLANC BRUT RAL 9016	MATÉRIEL DE FIXATION	EMBOUT D'ARRÊT	MICRO GRIP 2 mm + TWISTER 2 mm PERLON
NO D'ARTICLE	9.7131			



FLEXIBLE
STRONG
RELIABLE

COMBI RAIL PRO LIGHT

Le système de suspension de tableaux flexible avec éclairage inclus Combi Rail Pro Light est disponible en différents jeux tout inclus : 2, 4, 6 et 8 mètres. Ces jeux contiennent, outre le rail, toutes les pièces nécessaires ainsi que les accessoires : fil de suspension Twister en perlon avec crochet Micro Grip de 20 kg.

COMBI RAIL PRO LIGHT KITS TOUT-EN-UN LED 2m/4m/6m/8m

					
	COMBI RAIL PRO LIGHT RAL 9010 (MATÉRIEL DE FIXATION INCLUS)	ARMATURE 50 cm	MASTER LED PHILIPS 6,5W	TRAF0 220/12 (BLOC DE CONNEXION INCLUS)	MICRO GRIP 2 mm + TWISTER 2 mm 150 cm PERLON
NO D'ARTICLE	40.11200	40.21500	40.41306	40.31300/40.32060	30.42200
40.51350 (2m)	1x	1x	1x	1x (40.32060)	1x
40.51360 (4m)	2x	2x	2x	1x/1x	2x
40.51370 (6m)	3x	3x	3x	2x/1x	3x
40.51380 (8m)	4x	4x	4x	3x/1x	4x

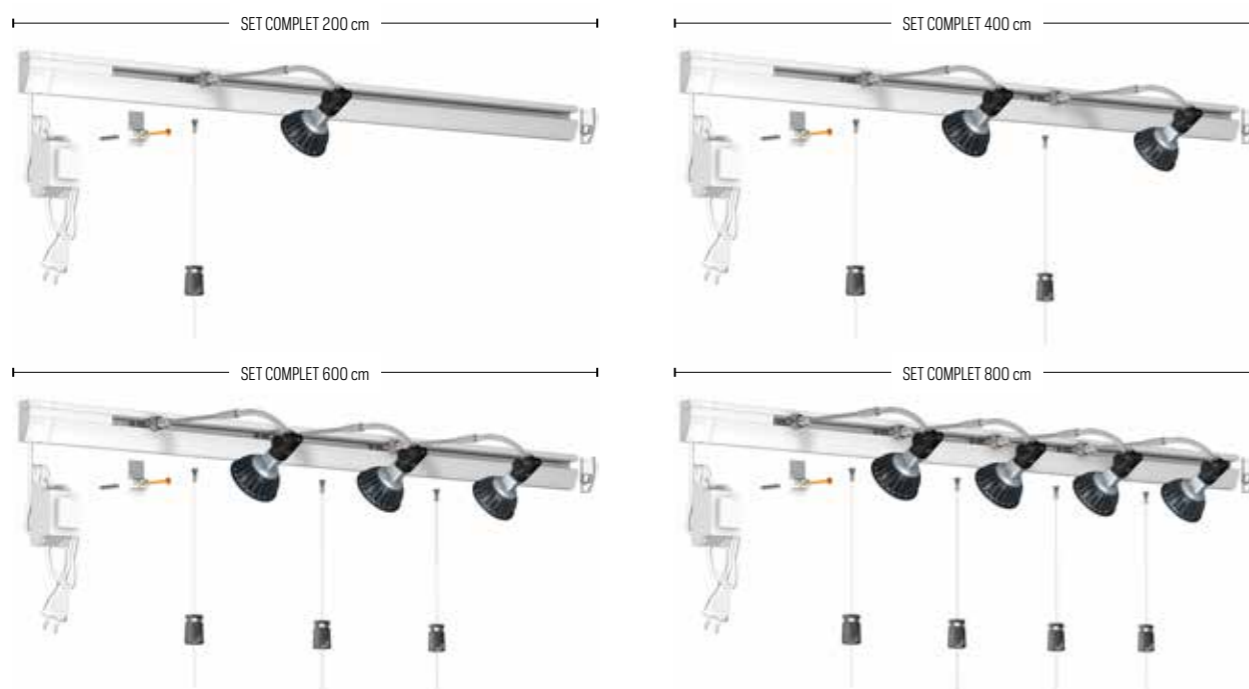

► FILS DE SUSPENSION ET CROCHETS



FLEXIBLE
SAFE
STRONG

Credits: @huisjeboompjiefde

FILS DE SUSPENSION

En dehors des différents systèmes d'accrochage qu'Artiteq propose, il existe des (petits) éléments essentiels qui sont nécessaires pour accrocher réellement le tableau ou la décoration murale souhaitée sur la cimaise choisie. Il existe différents types de fils de suspension et de crochets, en fonction du cimaise choisie et du poids du tableau ou de la décoration murale.



TWISTER™

MAX.
20 KG

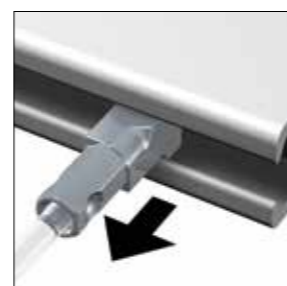
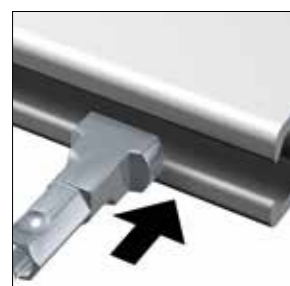

1

SIMPLE-SAFE-STRONG

Artiteq a développé le système de coulisse Twister pour tous les rails de suspension. Le système Twister est le moyen le plus logique et le plus simple d'accrocher le fil de suspension au rail : insérez, vissez, cliquez et c'est prêt. Les tableaux peuvent être suspendus au mur à l'emplacement souhaité, le système Twister peut en effet être cliqué à n'importe quel point du rail. Pour tous les systèmes de suspension Artiteq, vous pouvez opter pour le système Twister en perlon, en fil d'acier ou sur tige. Les fils de suspension en perlon et en acier avec le système Twister sont disponibles en 1 mm ou 2 mm d'épaisseur.

TWISTER™

Twister est un modèle communautaire enregistré européen.



vidéo d'installation



1 mm



2 mm

FILS DE SUSPENSION

TWISTER™ CLIQ2FIX_{perlon}

MAX.
20 KG



2

FACILITÉ D'UTILISATION

Avec le développement du système Twister Cliq2Fix perlon, l'utilisation de cordes en perlon pour la suspension de tableaux est encore plus fonctionnelle. Le fil de suspension équipé du système Twister Cliq2Fix peut être fixé dans le rail, la corde en perlon ne risque donc pas de sortir du rail en cas de déplacement brusque. Le déplacement dans le rail est donc extrêmement sûr et ne pose aucun problème. Une plus grande facilité d'utilisation donc.



vidéo d'installation



2 mm

SOLID SLIDER

MAX.
20 KG

SLIDER ECONOMY pas visible dans la cimaise

MAX.
15 KG

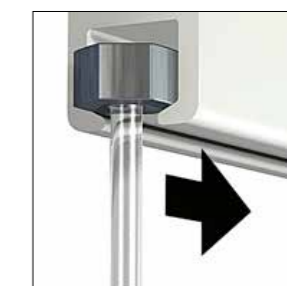
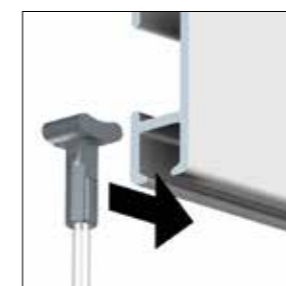
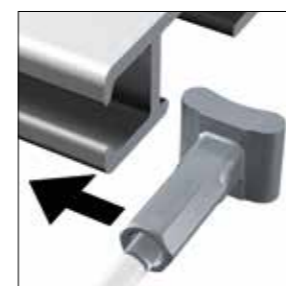

3

SERRAGE PAR LE CÔTÉ DE LA CIMAISE

Il est possible de fixer le fil de suspension avec coulisse par le côté du rail. Artiteq a développé pour cela le système Solid Slider, disponible sur un fil en perlon ou en acier de 2 mm. Le fil de suspension glisse librement dans le rail de suspension mais ne peut être sorti en n'importe quel point du rail. Les fils de suspension avec système Solid Slider sont disponibles dans les longueurs suivantes : 100, 150, 200, 250, 300 et 500 cm. Il existe le système de butée en pente pour les murs en pente. Avec ce système, vous pouvez également utiliser des systèmes de suspension de tableaux flexibles sur les murs en pente, dans un jour d'escalier, par exemple.



vidéo d'installation



2 mm

FILS DE SUSPENSION



Filets de suspension de 1 mm et de 2 mm

Artiteq propose les fils de suspension Twister en deux épaisseurs différentes : 1 mm et 2 mm. Les fils de suspension en perlon et en acier sont disponibles dans les deux épaisseurs différentes. Les fils de suspension noirs en fil d'acier sont uniquement disponibles en 1 mm.

Le choix des fils de suspension de 1 mm dépend de vos propres souhaits. Plus le diamètre du fil de suspension est petit, moins il est visible. En particulier avec les fils de suspension en perlon, le choix de 1 mm peut être privilégié. Pour accrocher un cadre ou une décoration murale de manière aussi invisible que possible.

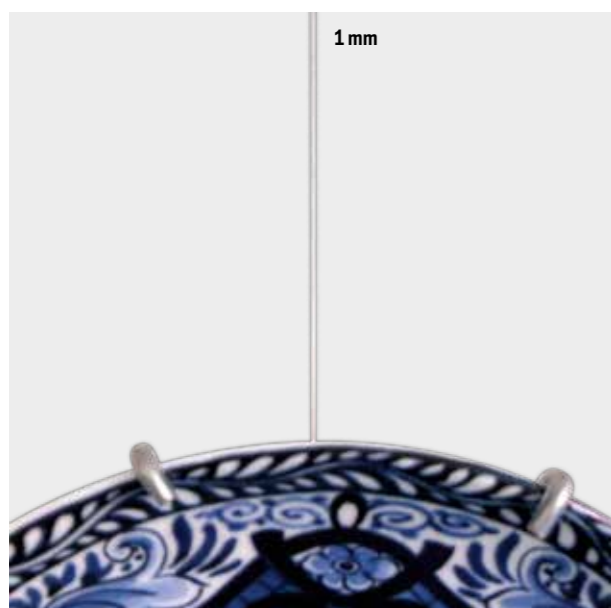

FILS DE SUSPENSION

1 mm					
TWISTER 1 mm					
	30.21150	TWISTER	1 mm	PERLON	150 cm
	30.21200	TWISTER	1 mm	PERLON	200 cm
	30.21300	TWISTER	1 mm	PERLON	300 cm
	30.22150	TWISTER	1 mm	ACIER	150 cm
	30.22200	TWISTER	1 mm	ACIER	200 cm
	30.22300	TWISTER	1 mm	ACIER	300 cm
	09.63150	TWISTER	1 mm	ACIER NOIR	150 cm
	09.63200	TWISTER	1 mm	ACIER NOIR	200 cm
	09.63300	TWISTER	1 mm	ACIER NOIR	300 cm

2 mm					
TWISTER 2 mm					
	09.23100	TWISTER	2 mm	PERLON	100 cm
	09.23150	TWISTER	2 mm	PERLON	150 cm
	09.23200	TWISTER	2 mm	PERLON	200 cm
	09.23250	TWISTER	2 mm	PERLON	250 cm
	09.23300	TWISTER	2 mm	PERLON	300 cm
	09.23500	TWISTER	2 mm	PERLON	500 cm
	09.33100	TWISTER	2 mm	STEEL	100 cm
	09.33150	TWISTER	2 mm	STEEL	150 cm
	09.33200	TWISTER	2 mm	STEEL	200 cm
	09.33250	TWISTER	2 mm	STEEL	250 cm
	09.33300	TWISTER	2 mm	STEEL	300 cm
	09.33500	TWISTER	2 mm	STEEL	500 cm
	9.4196	TWISTER	2 mm	TIGE (BLANC)	100 cm
	9.4198	TWISTER	2 mm	TIGE (BLANC)	200 cm

2 mm					
TWISTER CLIQ2FIX PERLON					
	09.13100	TWISTER CLIQ2FIX	2 mm	PERLON	100 cm
	09.13150	TWISTER CLIQ2FIX	2 mm	PERLON	150 cm
	09.13200	TWISTER CLIQ2FIX	2 mm	PERLON	200 cm
	09.13250	TWISTER CLIQ2FIX	2 mm	PERLON	250 cm
	09.13300	TWISTER CLIQ2FIX	2 mm	PERLON	300 cm

2 mm					
SOLID SLIDER					
	08.23100	SOLID SLIDER	2 mm	PERLON	100 cm
	08.23150	SOLID SLIDER	2 mm	PERLON	150 cm
	08.23200	SOLID SLIDER	2 mm	PERLON	200 cm
	08.23250	SOLID SLIDER	2 mm	PERLON	250 cm
	08.23300	SOLID SLIDER	2 mm	PERLON	300 cm
	08.23500	SOLID SLIDER	2 mm	PERLON	500 cm
	08.43100	SOLID SLIDER	2 mm	ACIER	100 cm
	08.43150	SOLID SLIDER	2 mm	ACIER	150 cm
	08.43200	SOLID SLIDER	2 mm	ACIER	200 cm
	08.43250	SOLID SLIDER	2 mm	ACIER	250 cm
	08.43300	SOLID SLIDER	2 mm	ACIER	300 cm
	08.43500	SOLID SLIDER	2 mm	ACIER	500 cm

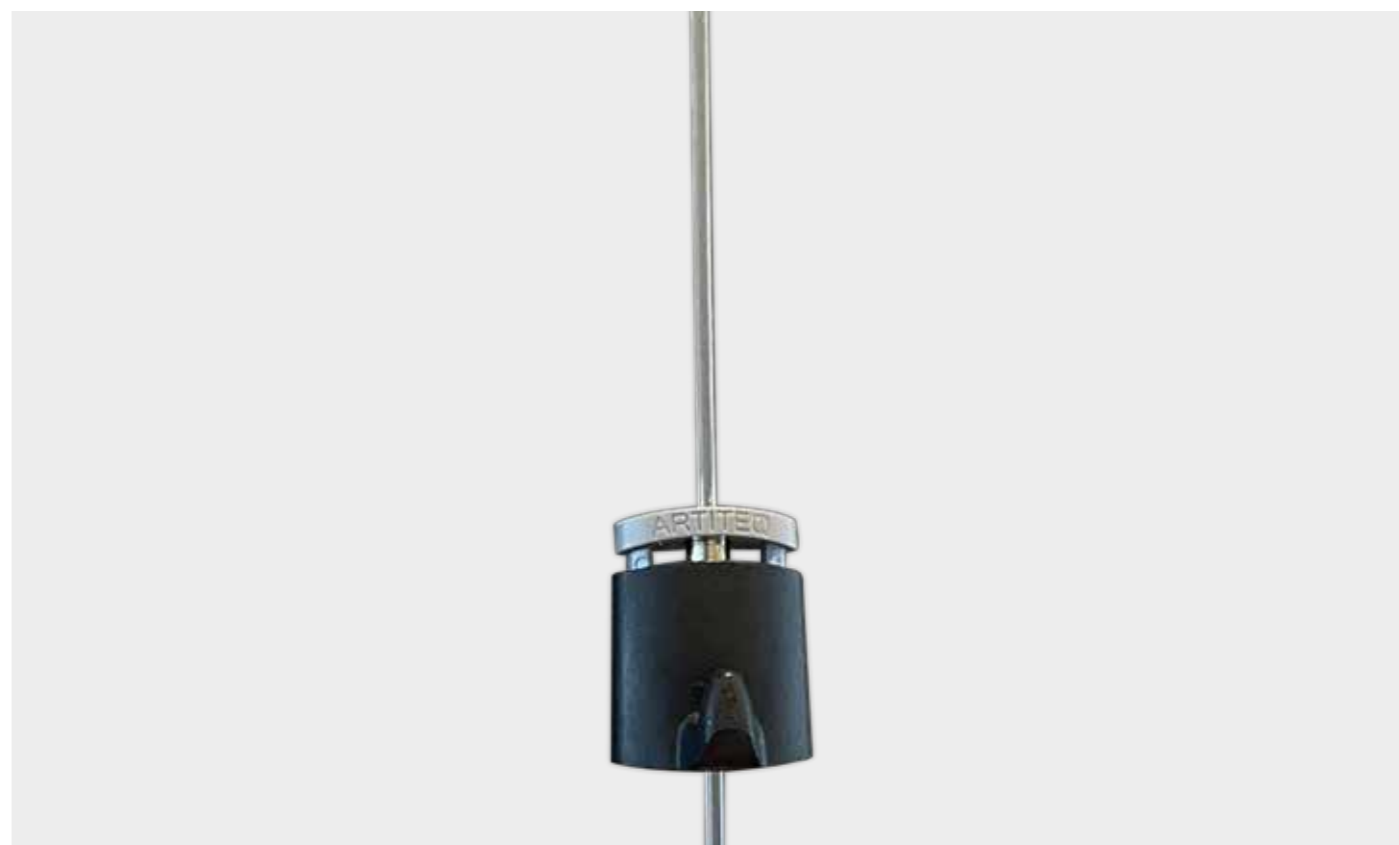

CROCHETS & COMPATIBILITÉ

Choisissez un crochet de suspension en fonction du poids d'un cadre ou d'autres décorations murales. Il existe un large éventail de crochets de suspension, pour un poids maximum variant entre 4 et 20 kilos.

	30.41200 20 kg AUTO GRIP	30.41250 20 kg AUTO GRIP	30.41100 10/5 kg AUTO GRIP	9.4264 15 kg AUTO GRIP	9.4261 15 kg AUTO GRIP
	LOCK			LOCK	
TWISTER 1 mm PERLON 150 / 200 / 300 cm			✓		
TWISTER 1 mm FIL EN ACIER 150 / 200 / 300 cm			✓		
TWISTER 1 mm FIL EN ACIER NOIR 150 / 200 / 300 cm			✓		
TWISTER 2 mm PERLON 100 / 150 / 200 250 / 300 / 500 cm	✓	✓		✓	✓
TWISTER 2 mm FIL EN ACIER 100 / 150 / 200 250 / 300 / 500 cm	✓	✓		✓	✓
TWISTER 2 mm TIGE BLANC 100 / 200 cm	✓	✓			✓
TWISTER CLIQ2FIX 2 mm PERLON 100 / 150 / 200 250 / 300 cm	✓	✓		✓	✓
SOLID SLIDER 2 mm PERLON* 100 / 150 / 200 250 / 300 / 500 cm vanaf zijkant in te brengen	✓	✓		✓	✓
SOLID SLIDER 2 mm FIL EN ACIER* 100 / 150 / 200 250 / 300 / 500 cm vanaf zijkant in te brengen	✓	✓		✓	✓

	9.4208 10 kg MANUEL	9.4219 7 kg MANUEL	9.4209 7 kg MANUEL	9.4207 5 kg MANUEL	9.4205 4 kg MANUEL
TWISTER 2 mm PERLON 100 / 150 / 200 250 / 300 / 500 cm	✓	✓	✓	✓	✓
TWISTER 2 mm TIGE BLANC 100 / 200 cm				✓	
TWISTER CLIQ2FIX 2 mm PERLON 100 / 150 / 200 250 / 300 cm	✓	✓	✓	✓	✓
SOLID SLIDER 2 mm PERLON* 100 / 150 / 200 250 / 300 / 500 cm insertion par le côté	✓	✓	✓	✓	✓

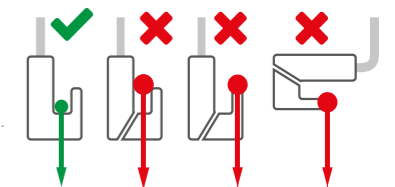

Le poids maximum de charge pour un crochet n'est valable que si le cadre est correctement fixé au crochet. Le schéma ci-joint montre les modalités appropriées concernant les charges.

MICRO GRIP

Le crochet **Micro Grip** est un crochet de dernière génération. Pour ce crochet, nous avons opté pour un plastique de qualité supérieure renforcé avec des fibres de verre, ce qui a permis de réduire la consommation de matériaux de 70 % par rapport aux crochets des générations précédentes. Le crochet offre des avantages écologiques mais est également extrêmement léger et facile à utiliser. La technologie **Micro Grip** a été développée et brevetée par Artiteq. Pour la garantie de la qualité des crochets **Micro Grip**, Artiteq a mis en place des procédures avec TÜV Nederland. L'exécution de ces procédures est surveillée et contrôlée par TÜV Nederland.

- LIGHTWEIGHT
- STRONG (20 kg)
- ERGONOMIC

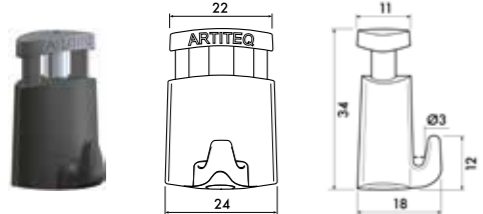
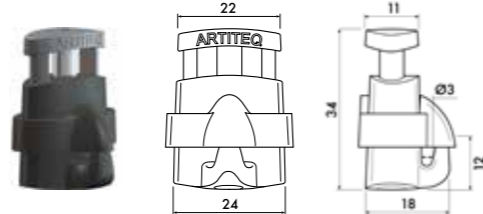
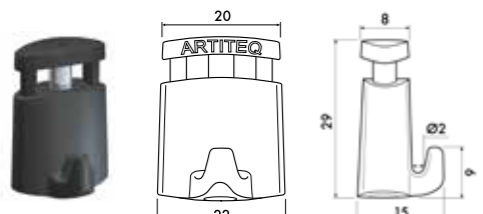
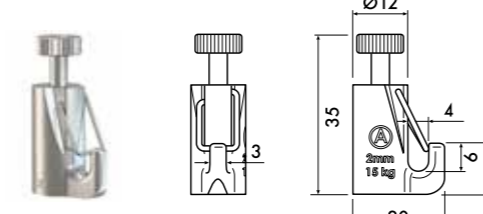
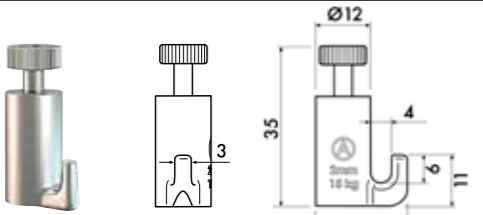
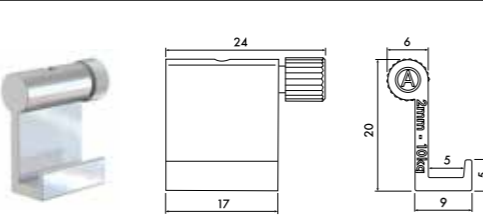
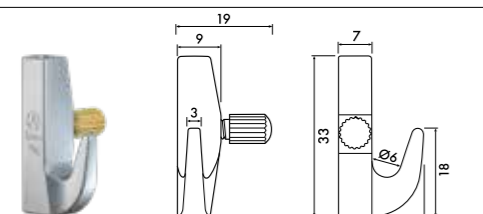
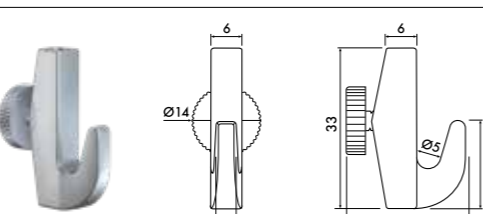
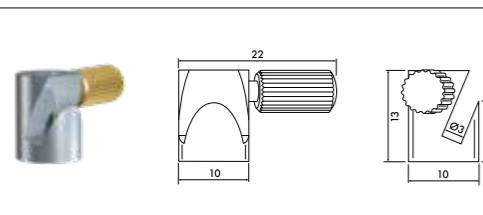
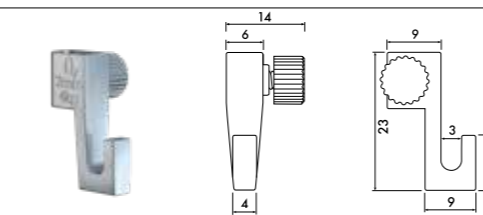

CROCHETS

 <p>30.41200 20 kg AUTO GRIP</p>	 <p>30.41250 20 kg AUTO GRIP LOCK</p>
 <p>30.41100 10/5 kg AUTO GRIP</p>	 <p>9.4264 15 kg AUTO GRIP LOCK</p>
 <p>9.4261 15 kg AUTO GRIP</p>	 <p>9.4208 10 kg HANDMATIG</p>
 <p>9.4219 7 kg HANDMATIG</p>	 <p>9.4209 7 kg HANDMATIG</p>
 <p>9.4207 5 kg HANDMATIG</p>	 <p>9.4205 4 kg HANDMATIG</p>



COMBINAISONS

Un système de suspension de tableau (la cimaise pour tableaux) se compose d'un rail (la cimaise), de fils de suspension et de crochets de suspension. Artiteq garantit la fonctionnalité des produits grâce à un réglage soigneux des différents éléments du système de suspension de tableaux. La qualité ne peut être garantie que si les produits (Artiteq) d'origine sont combinés de la bonne manière. Pour les combinaisons autres qu'avec les produits appropriés Artiteq, la garantie est caduque.

Un châssis ou un cadre est toujours plus stable lorsqu'on utilise 2 fils de suspension. Le poids du cadre détermine le choix du crochet et du fil en combinaison avec le poids maximum porteur par mètre de rail.

COMBINAISONS ERRONÉES

COMBINAISONS CORRECTES

EMSEMBLES DE SUSPENSION

ENSEMBLES DE SUSPENSION 1 mm			ENSEMBLES DE SUSPENSION 2 mm			
max. 10 kg	max. 5 kg	max. 20 kg	max. 4 kg	max. 7 kg	max. 15 kg	max. 5 kg
TWISTER 1 mm FIL EN ACIER 150 cm + MICRO GRIP 1 mm (10 kg)	TWISTER 1 mm PERLON 150 cm + MICRO GRIP 1 mm (5 kg)	TWISTER 2 mm PERLON 150 cm + MICRO GRIP 2 mm (20 kg)	TWISTER 2 mm PERLON 150 cm + CROCHET 9.4205 (4 kg)	TWISTER 2 mm PERLON 150 cm + CROCHET 9.4209 (7 kg)	TWISTER 2 mm PERLON 150 cm + CROCHET 9.4261 (15 kg)	TWISTER 2 mm PERLON 150 cm + CROCHET 9.4207 (5 kg)
ENSEMBLE DE SUSPENSION	ENSEMBLE DE SUSPENSION	ENSEMBLE DE SUSPENSION	ENSEMBLE DE SUSPENSION	ENSEMBLE DE SUSPENSION	ENSEMBLE DE SUSPENSION	ENSEMBLE DE SUSPENSION
30.42150	30.42100	30.42200	9.6670	9.6672	9.6674	9.6671

ENSEMBLES DE SUSPENSION 2 mm			ARRÊT POUR MURS EN PENTE	
max. 4 kg	max. 7 kg	max. 5 kg	max. 4 kg	
FIL EN PERLON 2 mm 150 cm + CYLINDRE + CROCHET 9.4205 (4 kg)	FIL EN PERLON 2 mm 150 cm + CYLINDRE + CROCHET 9.4209 (7 kg)	FIL EN PERLON 2 mm 150 cm + CYLINDRE + CROCHET 9.4207 (5 kg)	SOLID SLIDER FIL EN PERLON 2 mm 150 cm + CROCHET 9.4205 (4 kg) + ARRÊT MURS EN PENTE	ARRÊT MURS EN PENTE
ENSEMBLE DE SUSPENSION	ENSEMBLE DE SUSPENSION	ENSEMBLE DE SUSPENSION	ENSEMBLE DE SUSPENSION	
9.9004	9.4402	9.4400	9.6645	9.4235

AUTRES

TWISTER HOOK

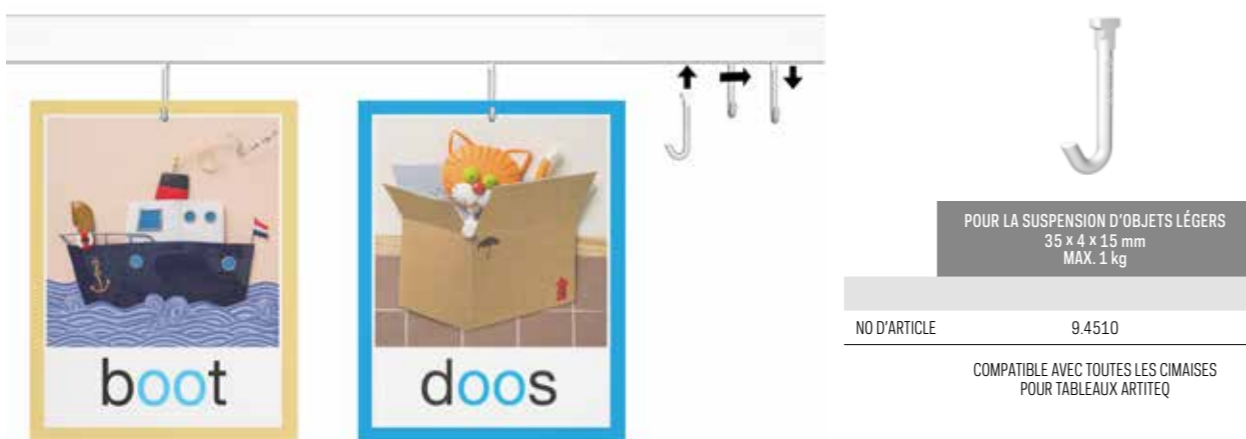

Le Twister Hook remplace entièrement le fil de suspension et le crochet. Ce crochet en plastique peut offrir une solution économique et pratique pour suspendre des panneaux lumineux en combinaison avec un système d'accrochage de tableaux.



AUTRES

LOOP MAKER





Pour suspendre des objets qui ne nécessitent pas l'utilisation d'un crochet, le Loop Maker est une solution idéale. Grâce à la possibilité de faire une boucle avec le fil de suspension en perlon 2 mm, vous pouvez désormais accrocher bien plus qu'un simple cadre de tableau!



AUTRES

PICTURE MOUSE







		
	PICTURE MOUSE BLANC	PICTURE MOUSE ACIER
	150 cm	150 cm
NO D'ARTICLE	7805.014	7805.016





COMPATIBLE AVEC TOUTES LES CIMAISES POUR TABLEAUX ARTITEQ

Picture Mouse est un fil de suspension pratique et original pour présenter de multiples documents tels que des cartes et des photos. Il peut également s'utiliser en version 'solo', séparément du système de suspension de tableaux. Le système Picture Mouse Solo s'installe simplement en montant le support mural au mur. Rien de plus simple ensuite que de suspendre le cordon Picture Mouse en acier dans le support mural.

PICTURE MOUSE SOLO (KIT COMPLET)

			
PICTURE MOUSE SOLO	PICTURE MOUSE BLANC	CLIP (AVEC MATÉRIEL DE FIXATION) + COUVERCLE	PICTURE CLIP TRANSPARENT
	1x	1x	10x
	150 cm		
NO D'ARTICLE	7840.100		

Outre les clips transparents, il est également possible d'utiliser des éléments sur le cordon Picture Mouse. Les aimants Mouse Magnets blancs ou colorés sont parfaitement assortis au cordon Picture Mouse.

			
PICTURE CLIP TRANSPARENT	MOUSE MAGNETS BLANC	MOUSE MAGNETS COULEUR	
NO D'ARTICLE	7805.007	7430.020	7430.010



▶ ACCESSOIRES POUR CADRES

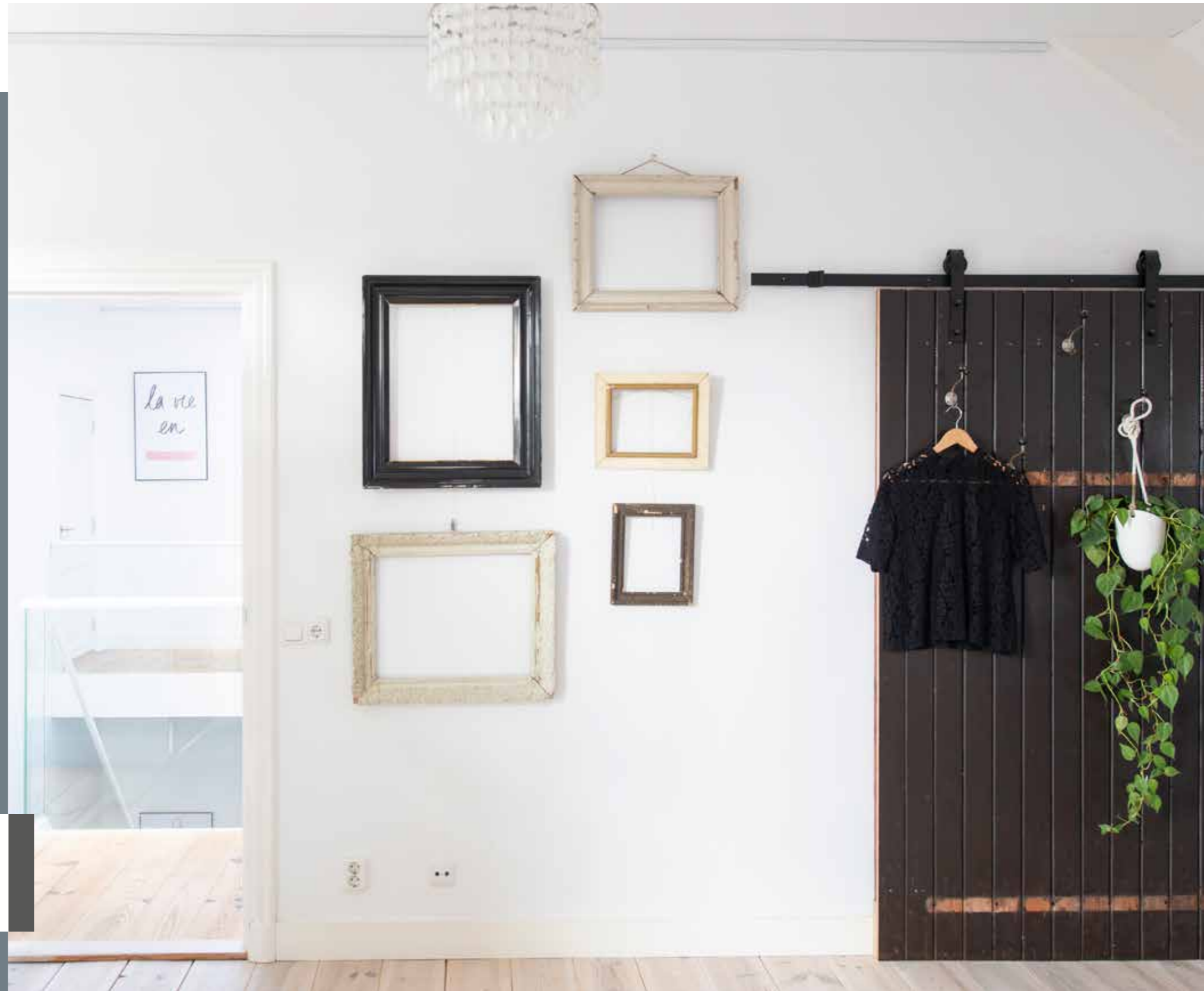

SIMPLE
SAFE
STRONG

ARTITEQ BACK FRAME HANGING SYSTEM



Le Back Frame Hanging System est un dispositif de montage tout spécialement conçu pour des panneaux fins et flexibles en aluminium, forex ou acrylique. Il permet de rigidifier le panneau, pour un montage simple et en toute sécurité. Le système ajoute profondeur et ombre entre le panneau et le mur. Les Power Corners permettent de suspendre le panneau de 3 façons simples : Fixe (1), Sécurisé (2) et Flexible (3).

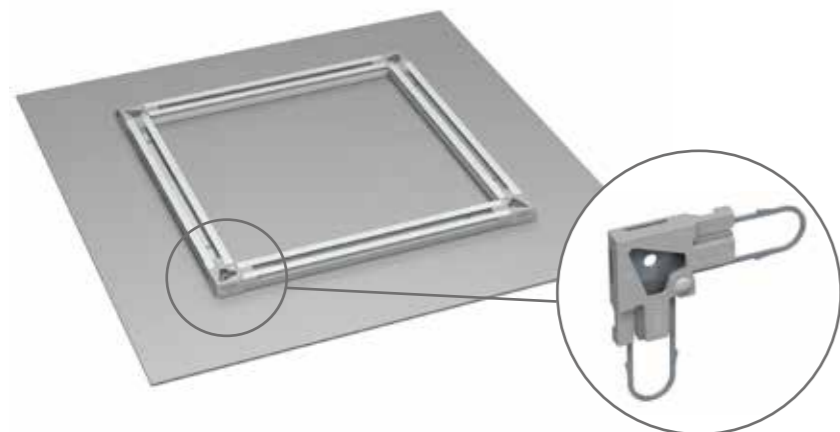

POWER CORNERS

1. Protection murale intégrée
2. Moins de ruban adhésif, meilleure capacité de charge
3. Aucun accessoire supplémentaire nécessaire
4. Easy Hanging: 3 options - Fixe, Sécurisé, Flexible

ARTITEQ BACK FRAME HANGING SYSTEM

BACK FRAME RAIL 8 MM 300 CM FINITION ALU BRUTE	BACK FRAME RAIL 8 MM 300 CM FINITION ARGENT ANODISÉ	BACK FRAME RAIL 15 MM 300 CM FINITION ALU BRUT	BACK FRAME RAIL 15 MM 300 CM FINITION ARGENT ANODISÉ
05.16300	05.16301	05.17300	05.17301



vidéo d'installation

BACK FRAME POWER CORNER 8 MM (JEU DE 4)	BACK FRAME POWER CORNER 15 MM (JEU DE 4)	RUBAN ADHÉSIF 3M 12 MM 33 M	BACK FRAME SECURITY CLIP (4 CLIPS, 4 CHEVILLES, 4 VIS)	BACK FRAME SECURITY KEY	BACK FRAME FLEX BUMPER
05.16010	05.17010	05.16050	05.16060	05.16030	05.16040
		DÉGRAISSANT VHB 3M			
		05.16055			

ARTITEQ BACK FRAME HANGING SYSTEM

POWER CORNERS



MOINS DE RUBAN ADHÉSIF,
MEILLEURE CAPACITÉ DE CHARGE

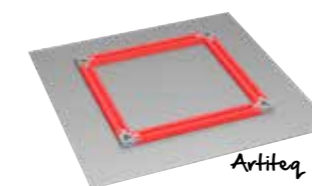

Artiteq



Concurrents

Fixation rigide grâce à un ressort en acier!

Les Power Corners assurent une répartition égale du poids grâce à la fixation rigide obtenue par un ressort en acier dans des profilés à coupe carrée au lieu de profilés à coupe en biseau.

PROTECTION MURALE INTÉGRÉE

La protection murale est intégrée dans les Power Corners.



AUCUN ACCESSOIRE SUPPLÉMENTAIRE NÉCESSAIRE

Le panneau imprimé est suspendu à l'aide des Power Corners, aucun accessoires supplémentaire n'est nécessaire.

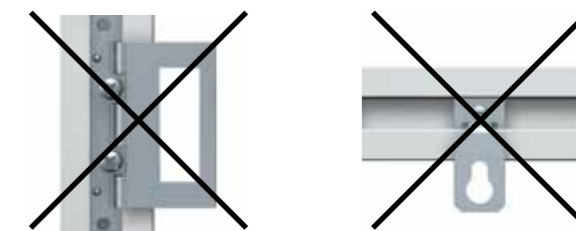

Nous recommandons l'utilisation de ruban 3M (conseils généraux 3M : 25 cm2/kg) pour les panneaux imprimés en aluminium (Dibond), mousse dure, forex, acrylique et verre. Les informations du tableau ci-dessous s'appliquent lorsque les profilés Back Frame Hanging System sont utilisés à une distance maximale de 100 mm de chaque côté du panneau imprimé (voir A). Les indications du tableau s'appliquent aux panneaux d'un poids total maximal de 30 kg et d'une dimension minimale de 400 x 400 mm.

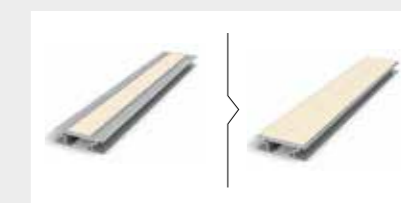

MATÉRIAU	ÉPAISSEUR	RUBAN ADHÉSIF	POUR LA SURFACE
Dibond	3-6 mm	Unique 12 mm	Jusqu'à 4 m ²
Forex	3-5 mm	Unique 12 mm	Jusqu'à 4 m ²
Acrylique	3-5 mm	Unique 12 mm	Jusqu'à 4 m ²
Verre	6 mm	Double 24 mm	Jusqu'à 2 m ²

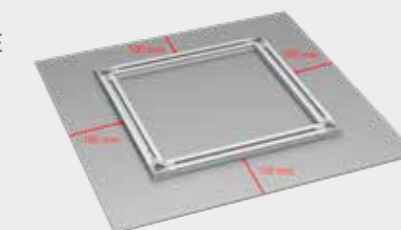

ARTITEQ BACK FRAME HANGING SYSTEM

1

FIXE

Les Power Corners incluent un système de mise à niveau pour le panneau monté, ce qui permet de le suspendre avec précision sans avoir à percer de nouveaux trous.

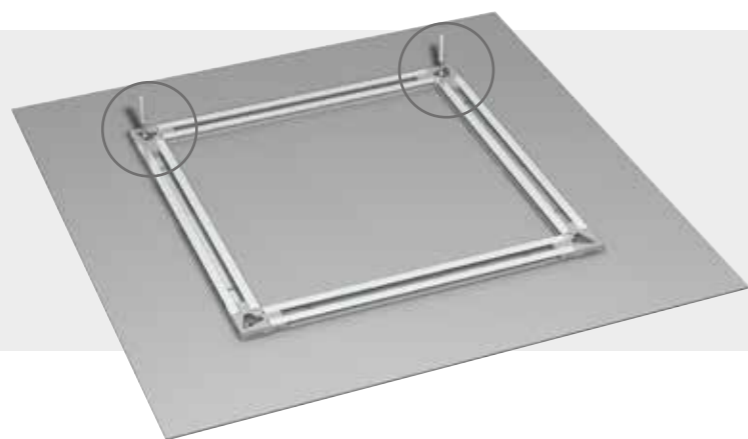

2

SÉCURISÉ

Le panneau peut être fixé et sécurisé au mur à l'aide de 4 Back Frame Security Clips.

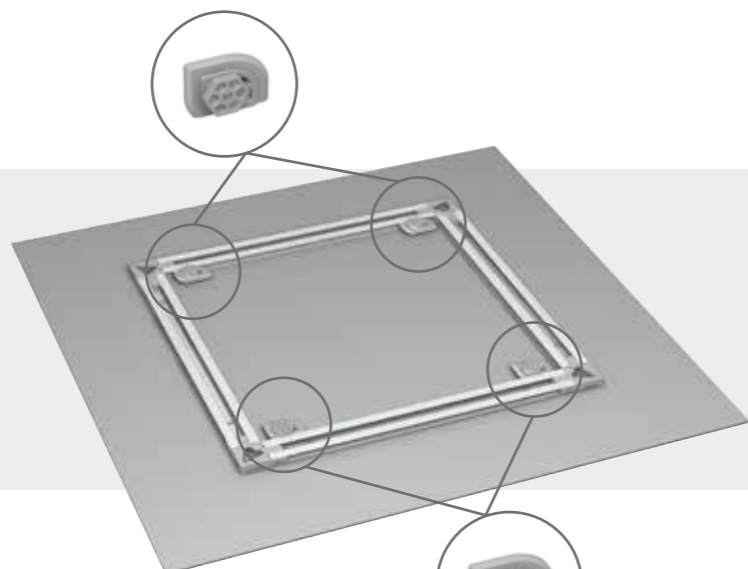

3

FLEXIBLE

La combinaison du Back Frame Hanging System et d'une cimaise pour tableaux offre flexibilité et facilité d'utilisation tout en ajoutant de la décoration aux murs.

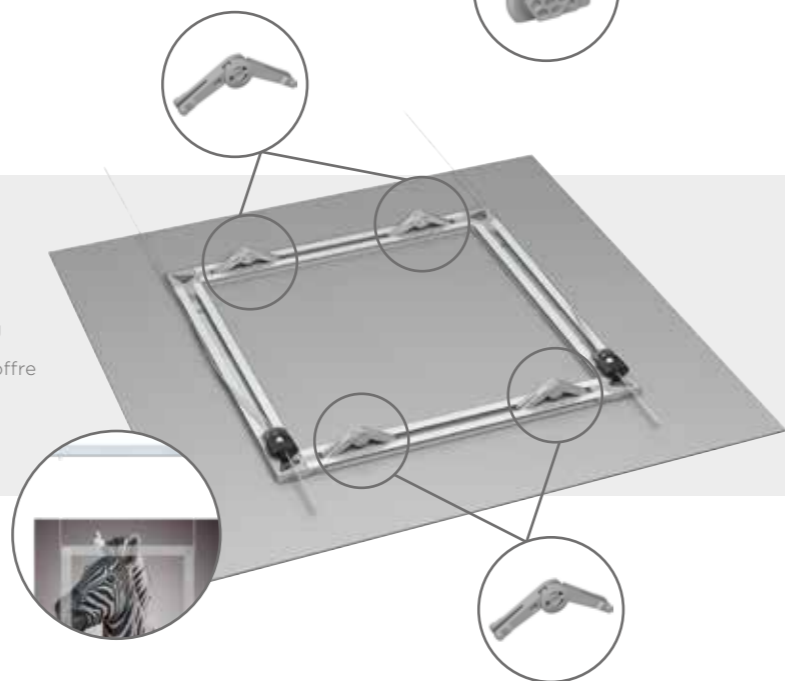

ACCESSOIRES POUR CADRES ET PANNEAUX



BOUCLE EN "D" POUR ACCROCHAGE AU DOS DU TABLEAU

VIS POUR BOUCLE EN "D"

NO D'ARTICLE 805.249

9.4911



ACCROCHE POUR CADRES 1-1,5 mm FIL EN ACIER (MAX. 10 kg)

ACCROCHE POUR CADRES 1,5-2 mm FIL EN ACIER (MAX. 15 kg)

NO D'ARTICLE 7805.055

7805.050



SET ANNEAU EN FORME DE D

SET SÉCURITÉ

ATTACHE TRIANGLE

CROCHET BÉTON (4 PIÈCES)

CROCHET MUR

NO D'ARTICLE 4055

4054

4057

4058

4059

BOBINES



BOBINE DE FIL EN ACIER 1 mm 1x19

BOBINE DE FIL EN ACIER 1,2 mm 1x19

BOBINE DE FIL EN ACIER 1,5 mm 1x19

BOBINE DE FIL EN PERLON 2 mm

NO D'ARTICLE 100 m

9.4904

9.4955

9.4990

9.4404

NO D'ARTICLE 500 m

-

-

-

9.4421S



RACCORD 1-1,2 mm

SERRE-CÂBLE 1,5 mm ALU

SERRE-CÂBLE 2 mm ALU

RACCORD DE SUSPENSION

NO D'ARTICLE 9.4905

9.4430

9.4431

9.4211

ACCESSOIRES POUR CADRES ET PANNEAUX



DIBOND HANGER

NO D'ARTICLE	809.510	50 X 52 mm (MAX. 1 KG)
NO D'ARTICLE	809.520	70 X 70 mm (MAX. 2 KG)
NO D'ARTICLE	809.530	100 X 100 mm (MAX. 4 KG)
NO D'ARTICLE	809.540	100 X 200 mm (MAX. 8 KG)



STABILISATEURS
TRANSPARENT, AUTO-ADHÉSIF

NO D'ARTICLE 809.001 12,5 x 12,5 x 5,7 mm



STABILISATEURS
MOUSSE, AUTO-ADHÉSIF

809.002 20 x 20 x 15 mm



ATTACHES À VISSER
POUR BOIS

NO D'ARTICLE 808.650



ATTACHES À VISSER
POUR ALUMINIUM

808.720



JEU D'ÉQUERRES
D'ANGLE À CLOUER
G&D

808.600

AUTRES



CROCHET ADHÉSIF 32 mm
(MAX. 200 GR)

NO D'ARTICLE 808.130



CROCHET ASSIETTE 18-24 cm
(MAX. 1 KG)

807.025



CROCHET AUTO-COLLANT
30mm (8 PIÈCES)

NO D'ARTICLE 4050



CROCHET ADHÉSIF
(4 PIÈCES)

4051



ANGLE POUR CADRE

4056



REDRESSEUR DE CADRE
11x5x29 mm

NO D'ARTICLE 805.300



SET REDRESSEUR DE CADRE
(2 PIÈCES)

9.6635

► **SYSTÈMES DE PRÉSENTATION**
SYSTÈMES DE CÂBLES

MULTIFUNCTIONAL
SAFE
STRONG

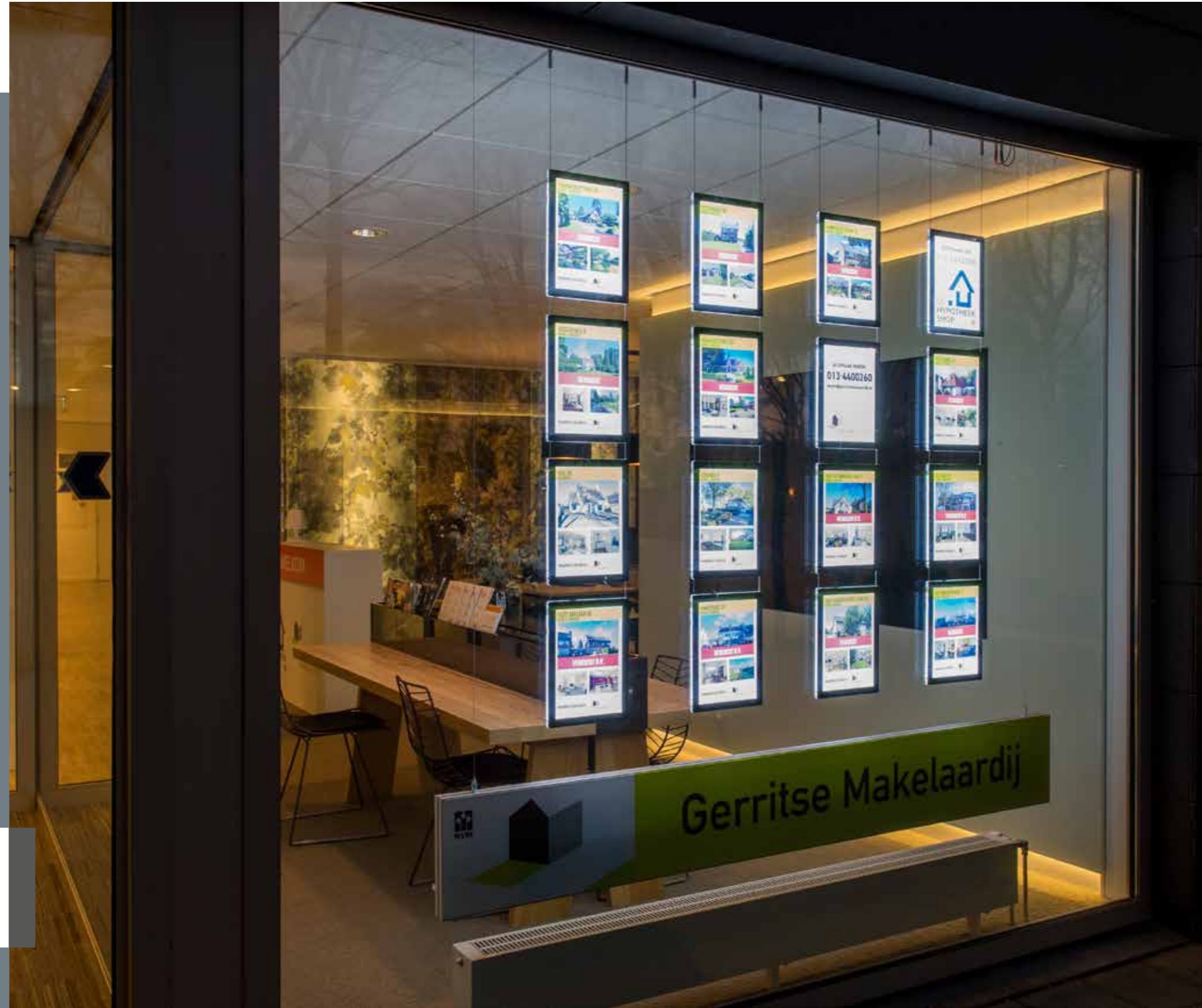

IMAGINE IT magazines



Un système de suspension dynamique dans les bureaux

IMAGINE IT magazines est un système de suspension dynamique qui apporte couleur et une nouvelle énergie aux environnements de travail. Ce nouveau concept Artiteq permet d'intégrer de manière attrayante revues et magazines passionnants dans votre bureau. Ce système est d'autant plus réussi qu'il s'impose discrètement : grâce à sa conception minimaliste, IMAGINE IT magazines semble flotter dans l'espace. Outre son système de présentation, IMAGINE IT magazines est une solution des plus rapides et élégantes pour subdiviser un service en différents lieux de travail autonomes. Créez ainsi une ambiance agréable et ouverte tout en préservant un espace privé suffisant pour pouvoir se concentrer.

Le système de suspension IMAGINE IT magazines est longé des deux côtés d'un câble fin qui relie les rails horizontaux les uns aux autres. Les différents rails de magazine sont réglables en hauteur par un mécanisme spécial dans les embouts. Ceci permet de déplacer en toute simplicité un rail vers le haut ou vers le bas en créant aussitôt un espace tout différent. Les rails sont proposés en 99 cm, 133 cm et 166 cm de longueur pour 3, 4 ou 5 magazines respectivement. Vous pouvez également opter pour une suspension magnétique ou une suspension en combinaison avec une cimaise.

IMAGINE IT magazines

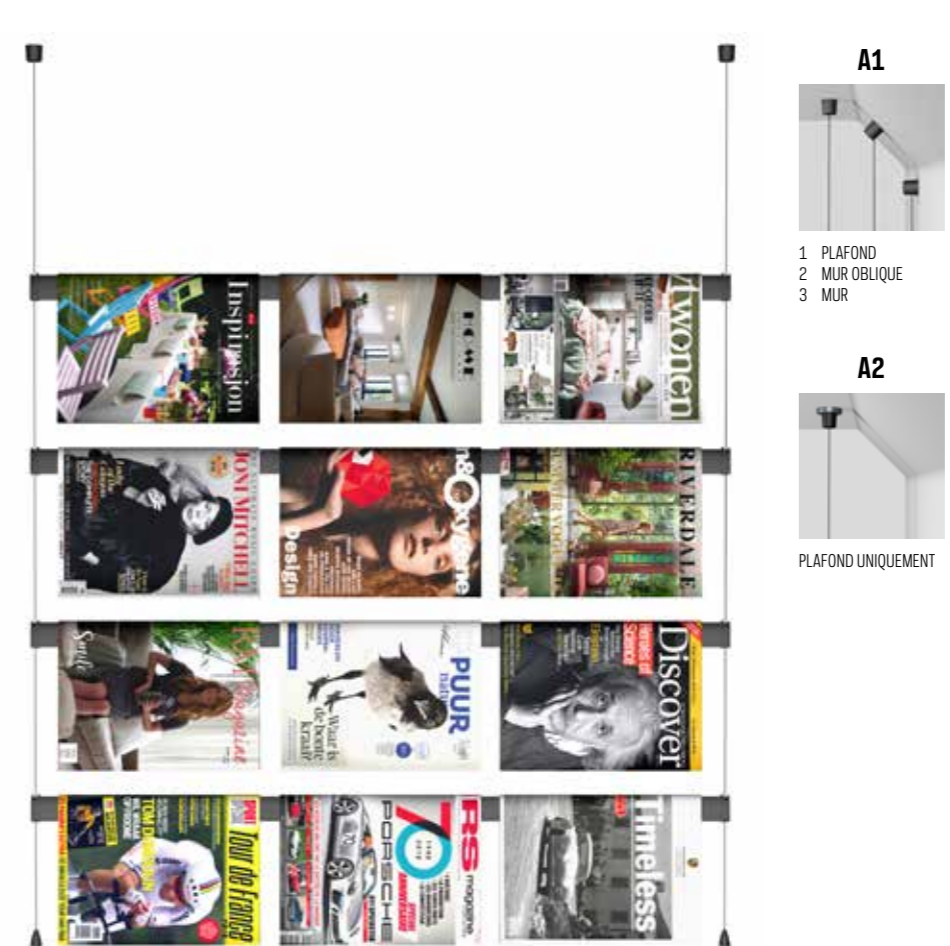

CONVIENT À UNE UTILISATION DANS L'ESPACE LIBRE
(CLOISON DE SÉPARATION) (INSTALLATION FIXE AU-DESSUS)



vidéo
d'installation

IMAGINE IT MAGAZINES

	05.10166	IMAGINE IT RAIL NOIR	166 cm
	05.09166	IMAGINE IT RAIL ALU	166 cm
A1	7820.200	IMAGINE IT RAIL KIT DE RÉGLAGE 400 cm	
A2	7820.210	IMAGINE IT RAIL KIT DE RÉGLAGE MAGNÉTIQUE 400 cm	
	05.10010	IMAGINE IT RAIL EMBOUT D'ARRÊT NOIR	

IMAGINE IT smart pockets

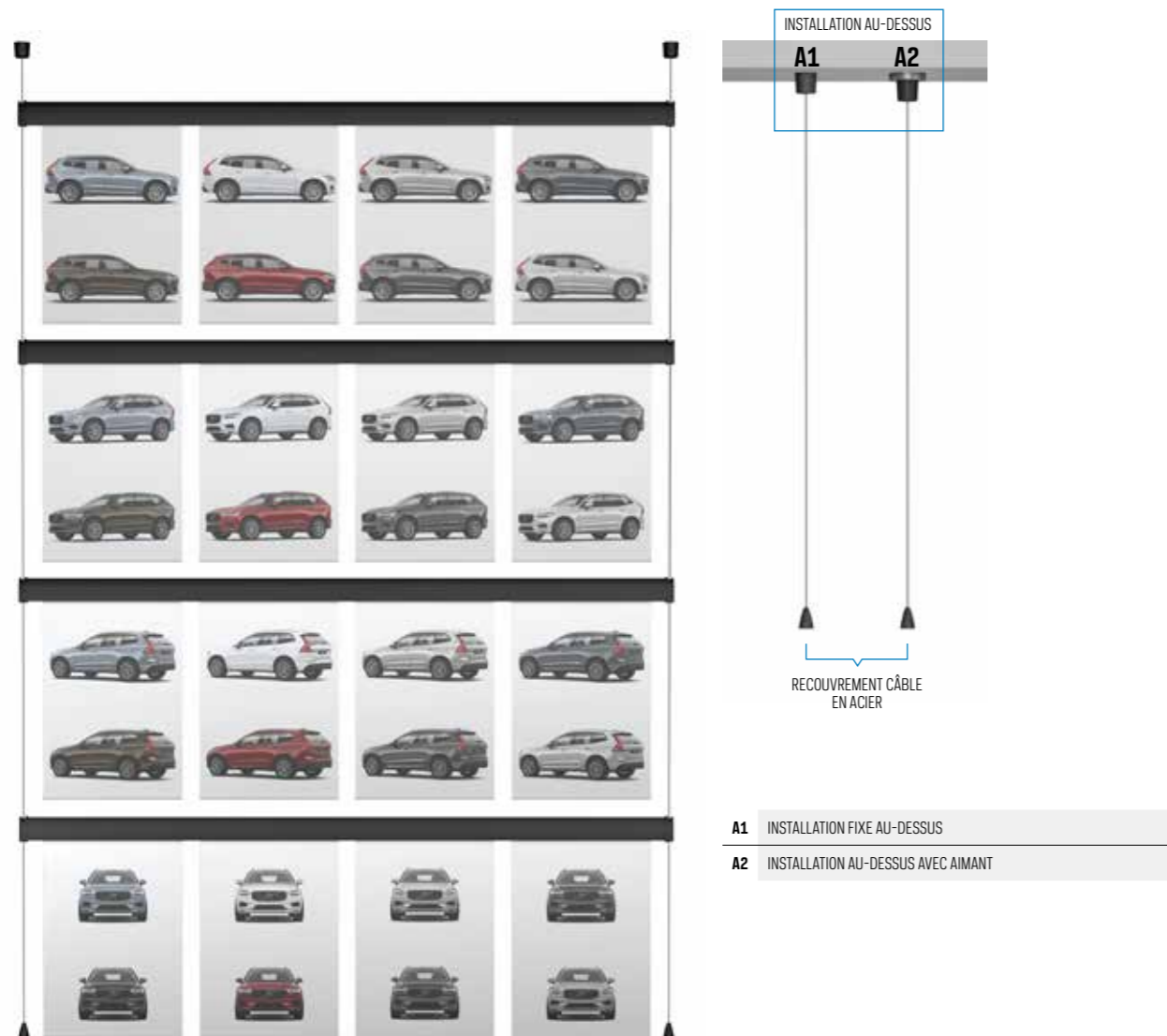

- A1 INSTALLATION FIXE AU-DESSUS
- A2 INSTALLATION AU-DESSUS AVEC AIMANT

Présentation d'informations moderne

IMAGINE IT Smart Pockets est le système le plus flexible pour présenter des images, des documents et des photos de produits. Laissez libre cours à votre fantaisie et variez les présentations et les formats. Les Smart Pockets double face existent en version A3 et A4, et les rails sont réglables en hauteur, ce qui produit aussitôt un effet différent. Mieux encore, l'ensemble est superbe ! Épuré, clair et moderne. Mis à part cet aspect pratique IMAGINE IT Smart Pockets représentent un choix extrêmement esthétique en parfaite harmonie avec l'architecture d'intérieur et le design. Rien de plus simple que de cliquer les Smart Pockets double face dans le rail, avec leur encoche discrète sur le côté qui permet de remplacer aisément leur contenu. Optez pour un format A3 ou A4 ou combinez les deux pour un résultat plus ludique.

IMAGINE IT smart pockets

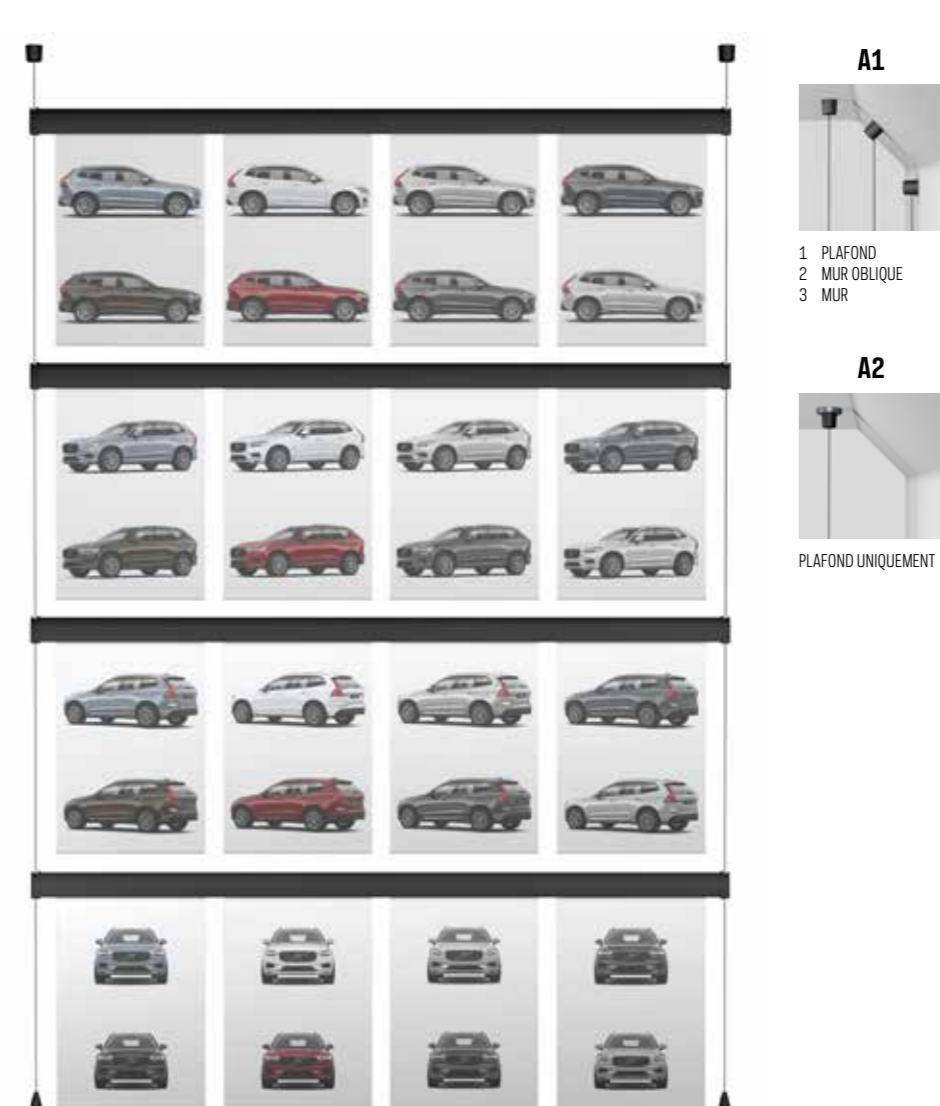

- A1
 - 1 PLAFOND
 - 2 MUR OBLIQUE
 - 3 MUR
- A2

PLAFOND UNIQUEMENT

GESCHIKT VOOR GEBRUIK IN DE VRIJE RUIMTE, BIJV. ALS ROOM DIVIDER (VASTE MONTAGE BOVEN)



vidéo d'installation

IMAGINE IT SMART POCKETS

	05.10166	IMAGINE IT RAIL NOIR	166 cm
	05.09166	IMAGINE IT RAIL ALU	166 cm
A1	7820.200	IMAGINE IT RAIL KIT DE RÉGLAGE 400 cm	
A2	7820.210	IMAGINE IT RAIL KIT DE RÉGLAGE MAGNÉTIQUE 400 cm	
	05.10010	IMAGINE IT RAIL EMBOUT D'ARRÊT NOIR	
	7804.210	SMART POCKET A4	PORTRAIT
	7804.310	SMART POCKET A3	PORTRAIT
	7804.220	SMART POCKET A4	PAYSAGE
	7804.320	SMART POCKET A3	PAYSAGE

CHANGEMENT FACILE DU CONTENU

DISPLAY IT LED FLEX



Mettre en valeur avec des panneaux LED

Ce système de câble avec éclairage LED permet une présentation optimale de documents, produits et services. Il convient à merveille pour servir de système de présentation en vitrine, là où les informations doivent être mises en valeur jour et nuit ! Vous pouvez monter le rail au mur ou au plafond. Les adaptateurs surgissent et se divisent en un tournemain pour une utilisation en souplesse du système.

Les panneaux LED A3 et A4 peuvent s'utiliser au format paysage ou portrait et sont pourvus d'un éclairage LED bien visible. Les câbles en acier passent par une fonction auto-adhésive à travers les panneaux LED et les relient entre eux. Cela garantit une présentation professionnelle et élégante et permet de régler rapidement et facilement la hauteur des panneaux. Le système peut être utilisé des deux côtés : l'avant et l'arrière des panneaux LED peuvent être pourvus de papier translucide.

DISPLAY IT LED FLEX

RAIL

RAIL NOIR*	KIT DE SUSPENSION (2X ADAPTEUR, 2X CÂBLES EN ACIER 1,5 MM)	TRAFO	2X ADAPTEUR		
183 cm	2x 200 cm	60 VA	200 VA		
NO D'ARTICLE	7720.183	7710.010	7730.060	7730.200	7710.020

*RAIL INCLUT MATÉRIEL DE FIXATION ET EMBOUTS DE RAIL

PANNEAUX LED



7700.004	A4	9 watt
7700.003	A3	17 watt

PREMIUM NEVERTEAR BACKLIT PAPIER

	7706.004	A4
	7706.003	A3



vidéo
d'installation



DISPLAY IT LED FIXED

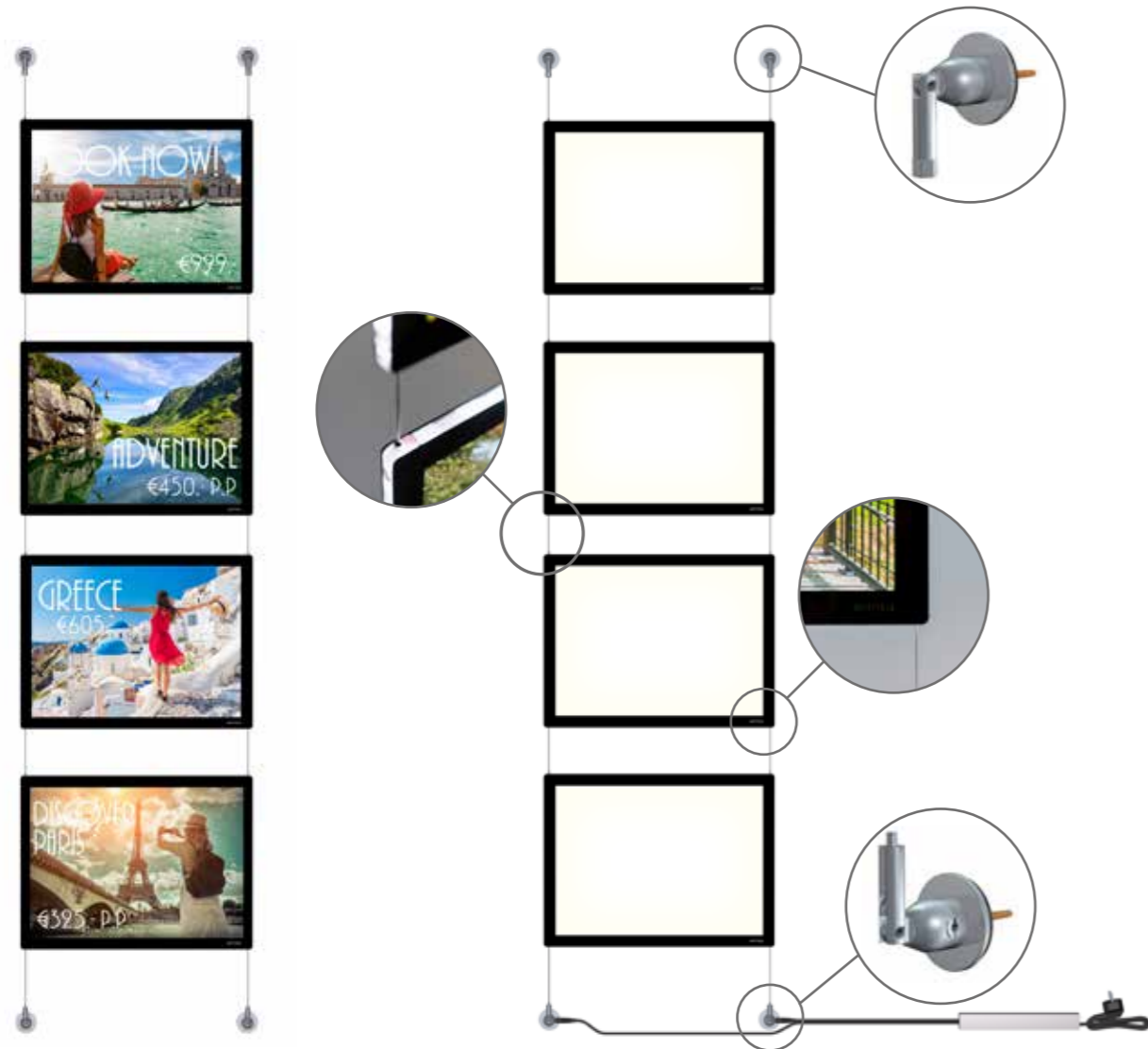

Un dispositif remarquable au mur

Le système de câble Display It LED Fixed propose un montage fixe au mur ou au plafond, pour une présentation spectaculaire grâce aux panneaux LED. Tout comme la version FLEX, il peut être utilisé en vitrine ou ailleurs dans un bâtiment. Le contenu des panneaux se change en un tournemain.

Les panneaux LED A3 et A4 peuvent s'utiliser au format paysage ou portrait et sont pourvus d'un éclairage LED bien visible. Les câbles en acier passent par une fonction auto-adhésive à travers les panneaux LED et les relient entre eux. Cela garantit une présentation professionnelle et élégante et permet de régler rapidement et facilement la hauteur des panneaux. Le système peut être utilisé des deux côtés : l'avant et l'arrière des panneaux LED peuvent être pourvus de papier translucide.

DISPLAY IT LED FIXED

KIT CÂBLES EN ACIER



OPHANGSET

TRAFO

2x 300 cm

60 VA

200 VA

NO D'ARTICLE 7710.030

7730.060

7730.200

PANNEAUX LED



7700.004

A4

9 watt

7700.003

A3

17 watt

PREMIUM NEVERTEAR BACKLIT PAPIER

xerox

7706.004

A4

7706.003

A3



DISPLAY IT FIXED



Display It : clair et professionnel

Avec le système de présentation Display It, vous pouvez présenter vos communications ou documents de manière professionnelle et claire. Les cadres en plastique du système sont faciles à monter et à placer à la bonne hauteur. Grâce à l'attache E-Clip pour le système Display It, vous pouvez changer le contenu des cadres en plastique en quelques secondes. Les cadres peuvent également être facilement associés pour créer une présentation horizontale ou verticale. Ce système de présentation est parfaitement adapté aux agences immobilières et est souvent utilisé pour créer un mur de portraits dans les services d'hôpitaux et autres établissements. Le système Display It est disponible en version Flex (montage flexible) ou Fixed (montage fixe). Le modèle Display It Flex est utilisé avec un rail de suspension et des tiges en acier inoxydable qui peuvent facilement être déplacées dans le rail.

DISPLAY IT FIXED

JEU DE CÂBLES EN ACIER



JEU DE FILS EN ACIER 2 mm
POUR MONTAGE FIXÉ

400 cm

NO D'ARTICLE 7820.400



INSTALLATION
AU-DESSUS



INSTALLATION
EN DESSOUS

ARRÊTS



ARRÊT E-CLIP

2 mm

NO D'ARTICLE 7805.005

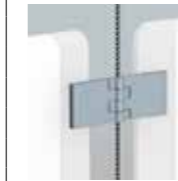

ARRÊT SIMPLE

2-4 mm

7805.001



ARRÊT DOUBLE

2-4 mm

7805.002

DISPLAYS



NO. D'ARTICLE	7803.211	2 mm A4	30 x 21 cm PAYSAGE
NO. D'ARTICLE	7803.212	2 mm A4	21 x 30 cm PORTRAIT
NO. D'ARTICLE	7803.301	2 mm A3	42 x 30 cm PAYSAGE
NO. D'ARTICLE	7803.302	2 mm A3	30 x 42 cm PORTRAIT



RESSORT DISPLAY IT MÉTAL

7805.006

KIT TOUT-EN-UN



BOX DISPLAY IT E-CLIP

2x fils en acier 2 mm, 20x E-Clip,
5x display 2 mm A4 portrait

NO. D'ARTICLE 7830.401



vidéo
d'installation

CHANGEMENT FACILE
DU CONTENU

DISPLAY IT FLEX



Display It : clair et professionnel

Avec le système de présentation Display It, vous pouvez présenter vos communications ou documents de manière professionnelle et claire. Les cadres en plastique du système sont faciles à monter et à placer à la bonne hauteur. Grâce à l'attache E-Clip pour le système Display It, vous pouvez changer le contenu des cadres en plastique en quelques secondes. Les cadres peuvent également être facilement associés pour créer une présentation horizontale ou verticale. Ce système de présentation est parfaitement adapté aux agences immobilières et est souvent utilisé pour créer un mur de portraits dans les services d'hôpitaux et autres établissements. Le système Display It est disponible en version Flex (montage flexible) ou Fixed (montage fixe). Le modèle Display It Flex est utilisé avec un rail de suspension et des tiges en acier inoxydable qui peuvent facilement être déplacées dans le rail.

DISPLAY IT FLEX

S'UTILISE AVEC TOUTES LES CIMAISES POUR TABLEAUX ARTITEQ



CHANGEMENT FACILE DU CONTENU



TIGES

	TWISTER 2 mm TIGE INOX	TWISTER 2 mm TIGE BLANC
	200 cm	200 cm
NO D'ARTICLE	9.4188	9.4198

ARRÊTS

	ARRÊT E-CLIP	ARRÊT SIMPLE	ARRÊT DOUBLE
	2 mm	2-4 mm	2-4 mm
NO D'ARTICLE	7805.005	7805.001	7805.002



vidéo d'installation

DISPLAYS

	NO D'ARTICLE	7803.211	2 mm A4	30 x 21 cm PAYSAGE
	NO D'ARTICLE	7803.212	2 mm A4	21 x 30 cm PORTRAIT
	NO D'ARTICLE	7803.301	2 mm A3	42 x 30 cm PAYSAGE
	NO D'ARTICLE	7803.302	2 mm A3	30 x 42 cm PORTRAIT



RESSORT DISPLAY IT MÉTAL
7805.006

SUSPENSION DE TABLEAUX BLANCS

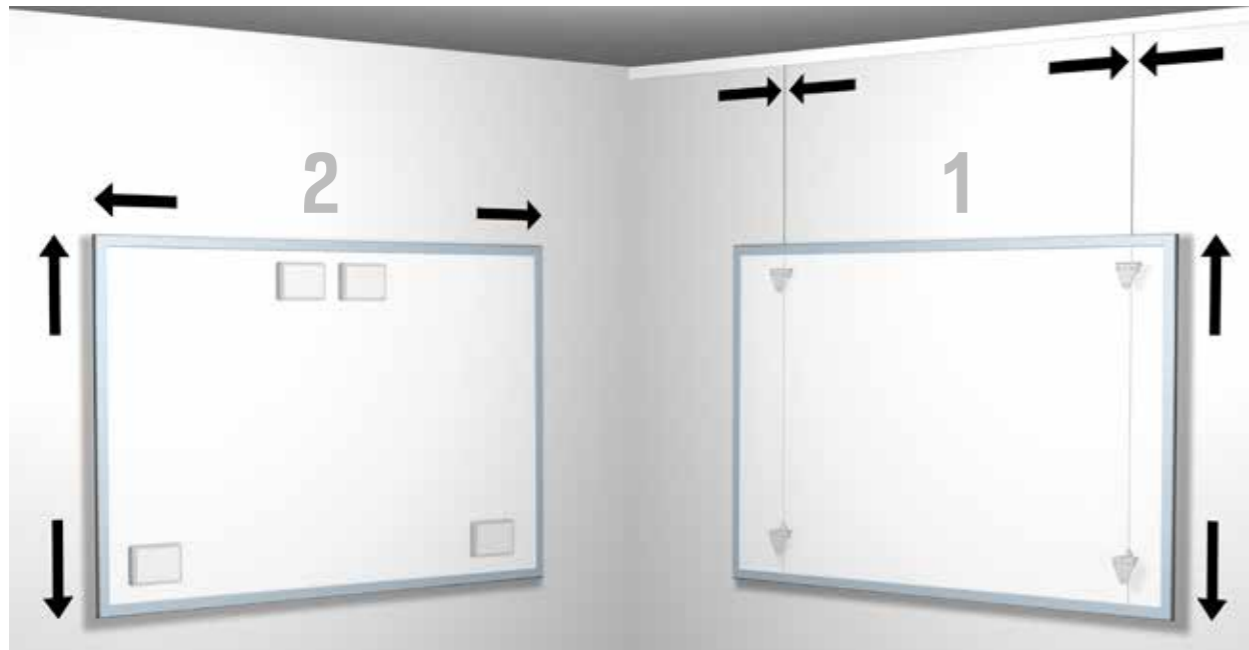

Il y a différentes manières de fixer un tableau blanc au mur. Suspendre un tableau blanc à l'aide de l'ensemble pour tableau blanc permet de repositionner le tableau horizontalement et verticalement. L'ensemble pour tableau blanc Artiteq permet de suspendre facilement des tableaux blancs au mur et garantit une certaine flexibilité, il est en effet utilisé en association avec nos rails de suspension. Les attaches permettent la pose stable du tableau blanc contre le mur. L'association de l'ensemble pour tableau blanc au rail de suspension permet de placer très facilement le tableau blanc précisément à l'endroit souhaité.

WHITEBOARDSET / AIMANT DE FIXATION (AUTO-ADHÉSIF)



WHITEBOARDSET			
	2x	2x	12x
WHITEBOARDSET (EXCL. FILS DE SUSPENSION) *	FIXATION AU-DESSUS	FIXATION EN BAS	VIS 10 mm
NO D'ARTICLE	9.4550		

* À UTILISER AVEC TWISTER 2 mm FIL EN ACIER (VOIR PAGE 60).

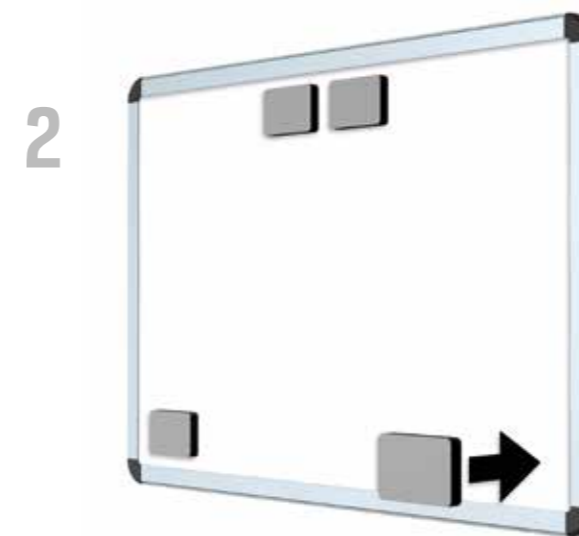

AIMANT DE FIXATION (AUTO-ADHÉSIF) POUR TABLEAU BLANC

7430.001

AIMANT DE FIXATION (AUTO-ADHÉSIF) POUR TABLEAU BLANC

75 x 50 x 11 mm

MAX. 3 kg

► **SYSTÈMES DE PRÉSENTATION**
SYSTÈMES DE RAILS



FLEXIBLE
MULTIFUNCTIONAL
EASE-OF-USE

INFO RAIL

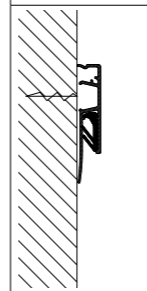
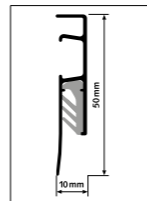











> 80
< 2^G
MM

10
ANS DE
GARANTIE

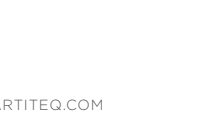

vidéo
d'installation

INFO RAIL

	05.55025	INFO RAIL BLANC	25 cm	MATÉRIEL DE FIXATION ET EMBOUTS INCLUS
	05.55050	INFO RAIL BLANC	50 cm	MATÉRIEL DE FIXATION ET EMBOUTS INCLUS
	05.55100	INFO RAIL BLANC	100 cm	MATÉRIEL DE FIXATION ET EMBOUTS INCLUS
	05.55200	INFO RAIL BLANC	200 cm	MATÉRIEL DE FIXATION ET EMBOUTS INCLUS
	05.55300	INFO RAIL BLANC	300 cm	MATÉRIEL DE FIXATION ET EMBOUTS INCLUS
	05.54025	INFO RAIL ALU	25 cm	MATÉRIEL DE FIXATION ET EMBOUTS INCLUS
	05.54050	INFO RAIL ALU	50 cm	MATÉRIEL DE FIXATION ET EMBOUTS INCLUS
	05.54100	INFO RAIL ALU	100 cm	MATÉRIEL DE FIXATION ET EMBOUTS INCLUS
	05.54200	INFO RAIL ALU	200 cm	MATÉRIEL DE FIXATION ET EMBOUTS INCLUS
	05.54300	INFO RAIL ALU	300 cm	MATÉRIEL DE FIXATION ET EMBOUTS INCLUS
	05.56025	INFO RAIL NOIR STRUCTURE	25 cm	MATÉRIEL DE FIXATION ET EMBOUTS INCLUS
	05.56100	INFO RAIL NOIR STRUCTURE	100 cm	MATÉRIEL DE FIXATION ET EMBOUTS INCLUS
	05.56200	INFO RAIL NOIR STRUCTURE	200 cm	MATÉRIEL DE FIXATION ET EMBOUTS INCLUS
	05.55200M	INFO RAIL MAGNÉTIQUE BLANC	250 cm	MATÉRIEL DE FIXATION, EMBOUTS INCLUS ET 4 MOUSE MAGNETS
	05.47160	EMBOUT D'ARRÊT INFO RAIL BLANC (G&D)		
	05.47150	EMBOUT D'ARRÊT INFO RAIL ALU (G&D)		
	05.47170	EMBOUT D'ARRÊT INFO RAIL NOIR (G&D)		



Le système Info Rail est le système de présentation au mur parfait pour les cartes, les affiches, les dessins et les photos. La présentation des documents sur un mur peut être assurée de manière claire et organisée avec le système Info Rail. Avec ce système, il n'est plus nécessaire d'endommager les murs avec des punaises, du ruban adhésif, etc. et le changement des dessins ou des affiches est rapide et simple. Ce système de suspension est devenu indispensable dans les salles de classe et les couloirs des écoles. Le système Info Rail est cependant également un système de présentation idéal pour partager et présenter des informations à la maison et au bureau.

Montage simple à l'aide d'attaches

Le système Info Rail est conçu pour la suspension de documents à l'aide d'un dispositif de serrage triple en caoutchouc dans le rail. Ce dispositif permet de fixer fermement des supports tels que du papier de 80 g ou du carton d'une épaisseur de 2 mm. Une fois les attaches Click&Connect installées au niveau du mur, le système Info Rail peut être facilement fixé sur les attaches. Le système Info Rail, disponible en différentes longueurs et finitions, peut facilement être associé ou réduit en taille. Suspendre des photos ou des dessins, garder des recettes à portée de main, le système Info Rail est la solution.

INFO RAIL ACCESSOIRES: *me*-CLIP ET CLIP HANGER



me-CLIP

05.47100	<i>me</i>-CLIP NOIR	44,5(h) x 74(b) x 13(d) mm
05.47110	<i>me</i>-CLIP BLANC	44,5(h) x 74(b) x 13(d) mm



vidéo d'installation

CLIP HANGER

05.47200	CLIP HANGER NOIR	59(h) x 8,5(b) x 23(d) mm
05.47210	CLIP HANGER BLANC	59(h) x 8,5(b) x 23(d) mm



vidéo d'installation

me-clip – pratique, esthétique et personnalisé

Le *me*-Clip complète parfaitement l'Info Rail. Le clip permet de personnaliser l'Info Rail. Pour les écoles: chaque enfant a son propre clip, et peut y indiquer son nom. La solution parfaite pour une présentation parfaite ! Outil de présentation, le *me* -Clip est également un excellent outil de communication personnel à usage divers. Pratique, directement utilisable et facilement adaptable, il présente toutes les caractéristiques de flexibilité de l'Info Rail.

Clip Hanger

Le Clip Hanger est un petit crochet qui se fixe tout simplement au dispositif Info Rail. Un simple clic, et voilà le Clip Hanger fixé au dispositif Info Rail pour pouvoir suspendre des objets légers.



INFO RAIL *me*



INFO RAIL *me* KIT TOUT-EN-UN

05.53100	INFO RAIL ME WIT	100 cm	incl. 4 x <i>me</i> -clip	INCL. BEVESTIGINGSMATERIAAL EN EINDKAPPEN
05.53200	INFO RAILME WIT	200 cm	incl. 4 x <i>me</i> -clip	INCL. BEVESTIGINGSMATERIAAL EN EINDKAPPEN



vidéo d'installation

FLEXIBLE
MULTIFUNCTIONAL
EASE-OF-USE



INFO RAIL ACCESSOIRES: STORAGE CLIP ET SUPPORT CLIP

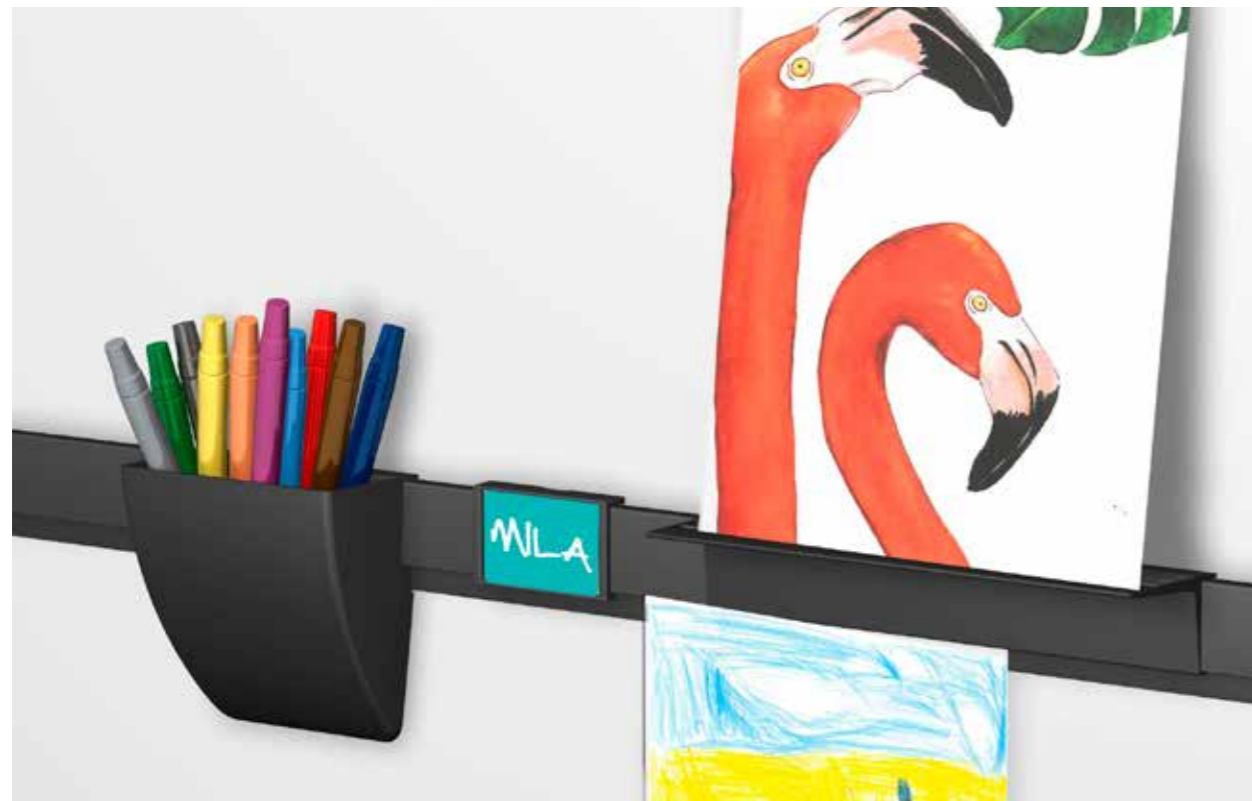

Deux accessoires supplémentaires très pratiques

Le Support Clip et Storage Clip sont deux accessoires supplémentaires utiles à fixer sur l'Info Rail et l'Info Rail magnétique. Ces deux accessoires ajoutent une dimension et un élément supplémentaires au concept Info Rail. Avec le Support Clip, vous pouvez facilement présenter de petits objets artisanaux, des cartes de vœux, des petits cadres ou des peintures sur toile. Le Support Clip est simplement fixé au rail à l'endroit souhaité. Sur la surface de 6 cm de large et 25 cm de long, il est facile et rapide de changer les petits objets d'artisanat, les cartes de vœux ou les petits cadres. Les rainures subtiles permettent de maintenir les produits présentés en toute sécurité. Le Storage Clip est un compartiment supplémentaire pratique pour les stylos, les marqueurs ou autres petits objets. Tout comme le Support Clip, le Storage Clip est simplement fixé au rail à l'endroit où il est nécessaire. La forme ronde élégante a un attrait intemporel. Les deux accessoires sont disponibles en noir et en blanc.

STORAGE CLIP



05.47400	STORAGE CLIP NOIR	60 (h) x 126 (b) x 123 (d) mm
05.47410	STORAGE CLIP BLANC	60 (h) x 126 (b) x 123 (d) mm



vidéo
d'installation

SUPPORT CLIP



05.47300	SUPPORT CLIP NOIR	60 (h) x 250 (b) x 42 (d) mm
05.47310	SUPPORT CLIP BLANC	60 (h) x 250 (b) x 42 (d) mm



vidéo
d'installation



INFO RAIL+

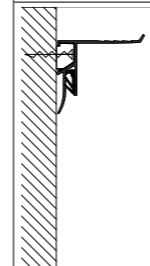
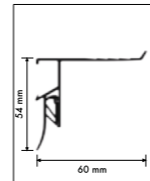

> 80
< 2^G
MM

max.
5
KG/M

10
ANS
DE GARANTIE



vidéo
d'installation

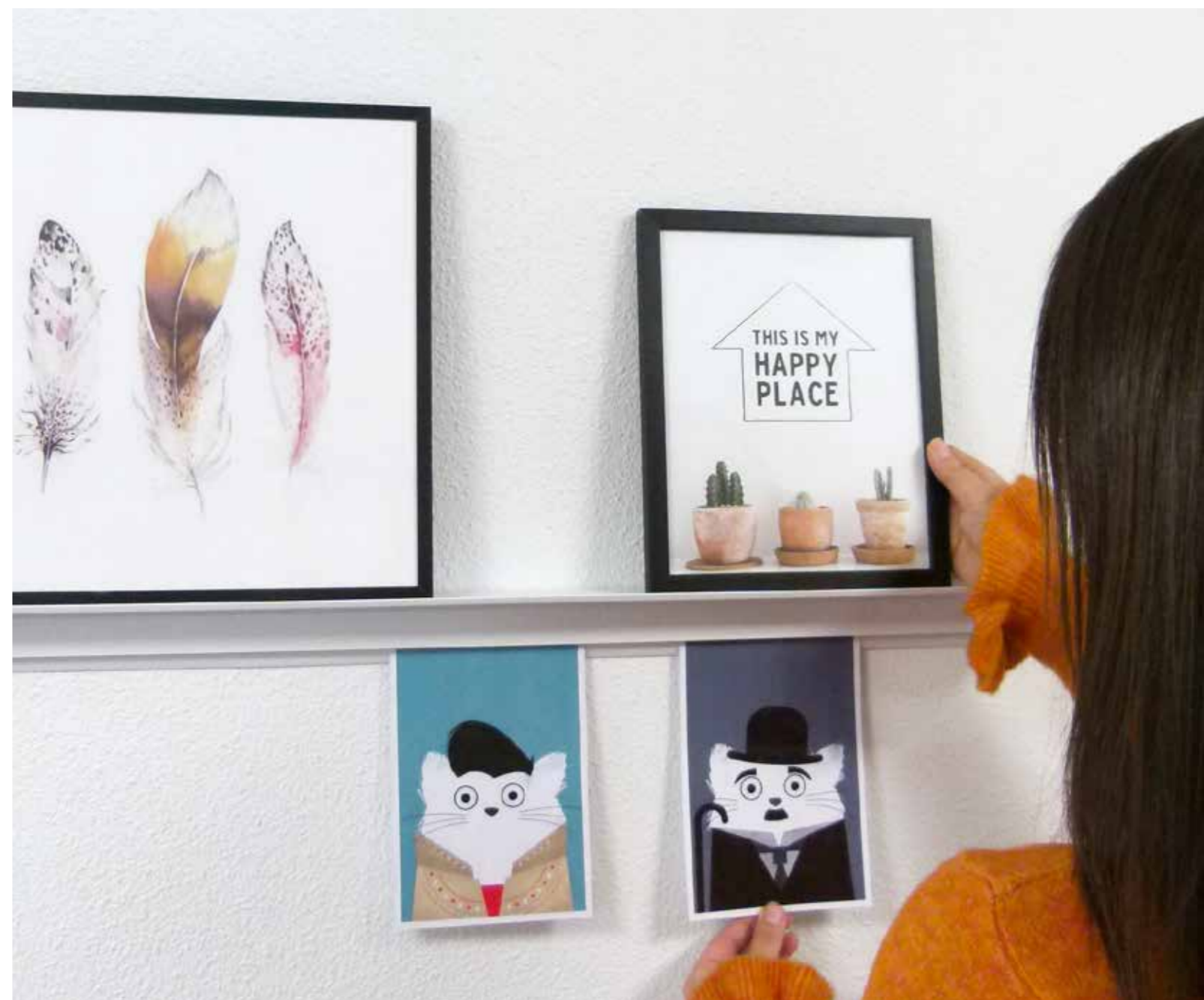

Système de présentation polyvalent sur le mur

Avec Info Rail +, vous pouvez créer un système de présentation polyvalent sur le mur. Les photos, les dessins ou les recettes sont simplement clipsés dans le rail, comme vous en avez peut-être déjà l'habitude avec notre Info Rail. Sur le dessus, une zone de 6 cm de large permet de présenter de petits cadres photo, des peintures sur toile, des cartes de vœux ou d'autres petits objets artisanaux. Un système de présentation idéal, flexible et polyvalent, où il n'est pas nécessaire d'endommager les murs et où le changement de dessins, d'affiches ou de cadres est rapide et facile. Le papier de 80 g jusqu'au carton de 2 mm d'épaisseur est fermement serré dans le rail grâce à un double mécanisme de serrage en plastique. La surface supérieure de 6 cm est dotée de quelques rainures subtiles afin de présenter une carte ou une liste de manière stable.

INFO RAIL +

05.57200

INFO RAIL + BLANC

200 cm

INCLUT MATÉRIEL DE FIXATION, EMBOUTS DE RAIL



05.47180

EMBOUT INFO RAIL + BLANC (G&D)



CARD RAIL



CARD RAIL



7220.110

CARD RAIL BLANC (RAL 9016)

114 cm

INCLUT MATÉRIEL DE FIXATION, EMBOUTS DE RAIL ET 4X MOUSE MAGNETS (BLANC)

EXTRA / OPTIONNEL



7430.010

MOUSE MAGNETS COULEUR

7430.020

MOUSE MAGNETS BLANC



Credits: @littlesmall.nl

Credits: @bjijsuuz

Profitez de manière pratique de petits bouts de murs

Ce système de présentation verticale prend peu de place, et peut donc servir à bien des endroits au bureau ou à la maison. Le Card Rail est un système de suspension pour des cartes et des photos, par exemple. Un moyen pratique pour les rassembler ici ou les présenter. Les cartes et les photos peuvent être glissées des deux côtés dans le rail. Le Card Rail est également pourvu d'une bande magnétique pour pouvoir accrocher quelque chose sur le rail même. Les Mouse Magnets s'utilisent sur la partie avant du Card Rail. Au bureau, dans la cuisine ou dans une chambre d'enfant notamment, ce système de présentation peut permettre de compléter le mur de manière pratique.

Le Card Rail offre des lignes blanches épurées, RAL 9016 (peut être repeint) sur une longueur de 114 cm. Idéal à poser sur des petits bouts de mur à différents endroits dans la maison ou au bureau.

MAGAZINE RAIL



MAGAZINE RAIL

	05.14166	MAGAZINE RAIL NOIR	166 cm	MATÉRIEL DE FIXATION ET EMBOUTS DE RAIL INCLUS
	05.13166	MAGAZINE RAIL ALU	166 cm	MATÉRIEL DE FIXATION ET EMBOUTS DE RAIL INCLUS



05.14010 **SERVICE SET (CLIP, EMBOUT (G&D), VIS ET CHEVILLES)**

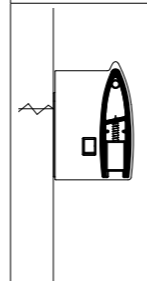
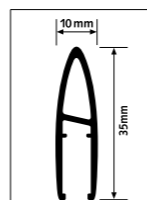

MAX.
5
KG

10
ANS
DE GARANTIE



vidéo d'installation

Des magazines au mur





Finies, toutes ces piles de magazines en désordre. Magazine Rail ordonne journaux et magazines de façon très attrayante.

Contrairement à d'autres systèmes de présentation, voilà un ensemble bien rangé et accrocheur. L'idéal pour un intérieur moderne attentif aux détails et au ressenti. Le Magazine Rail propose un montage fixe directement au mur. De multiples rails les uns sous les autres permettent de présenter plusieurs revues. Le rail est disponible en 99 cm, 133 cm et 166 cm de longueur pour 3, 4 ou 5 magazines respectivement, en version noire ou aluminium.

SMART POCKET RAIL



SMART POCKET RAIL

	05.61100	SMART POCKET RAIL NOIR	100 cm	MATÉRIEL DE FIXATION ET EMBOUTS INCLUS
	05.61200	SMART POCKET RAIL NOIR	200 cm	MATÉRIEL DE FIXATION ET EMBOUTS INCLUS
	05.60200	SMART POCKET RAIL BLANC	200 cm	MATÉRIEL DE FIXATION ET EMBOUTS INCLUS
	7804.210	SMART POCKET A4 (21 X 30 cm)	PORTRAIT	
	7804.310	SMART POCKET A3 (30 X 42 cm)	PORTRAIT	
	7804.220	SMART POCKET A4 (30 X 21 cm)	PAYSAGE	
	7804.320	SMART POCKET A3 (42 X 30 cm)	PAYSAGE	

CHANGEMENT FACILE
DU CONTENU

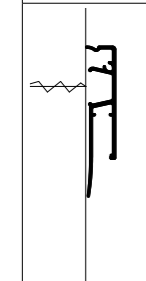
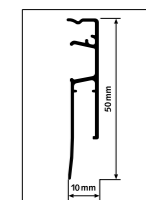

**SMART
POCKETS
A3/A4**

10
ANS
DE GARANTIE

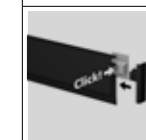

vidéo d'installation

La présentation moderne d'images, d'idées et de données

Une solution rapide pour une présentation meilleure, plus élégante d'images, d'idées et de données. Des graphiques et des modèles jusqu'aux photos des collaborateurs. Le Smart Pocket Rail est particulièrement souple à mettre en oeuvre et adapté à un usage en interne et externe. Le système idéal pour présenter un contenu de façon vivante. Il transforme de plus un mur sans intérêt en élément dynamique de l'espace. Le Smart Pocket Rail est fixé au mur à l'aide de clips. Rien de plus simple que d'y cliquer les pochettes acryliques. Vous avez le choix entre un format A4 et A3. Grâce à l'encoche à l'arrière et sur le côté de la pochette, rien de plus simple et de plus rapide que de remplacer rapidement son contenu sans avoir à retirer les Smart Pockets du rail.

► SYSTÈMES DE PRÉSENTATION

AUTRES

FLEXIBLE
HIGH QUALITY
MULTIFUNCTIONAL



CADRES À CLIQUER ET SYSTÈMES POUR AFFICHES

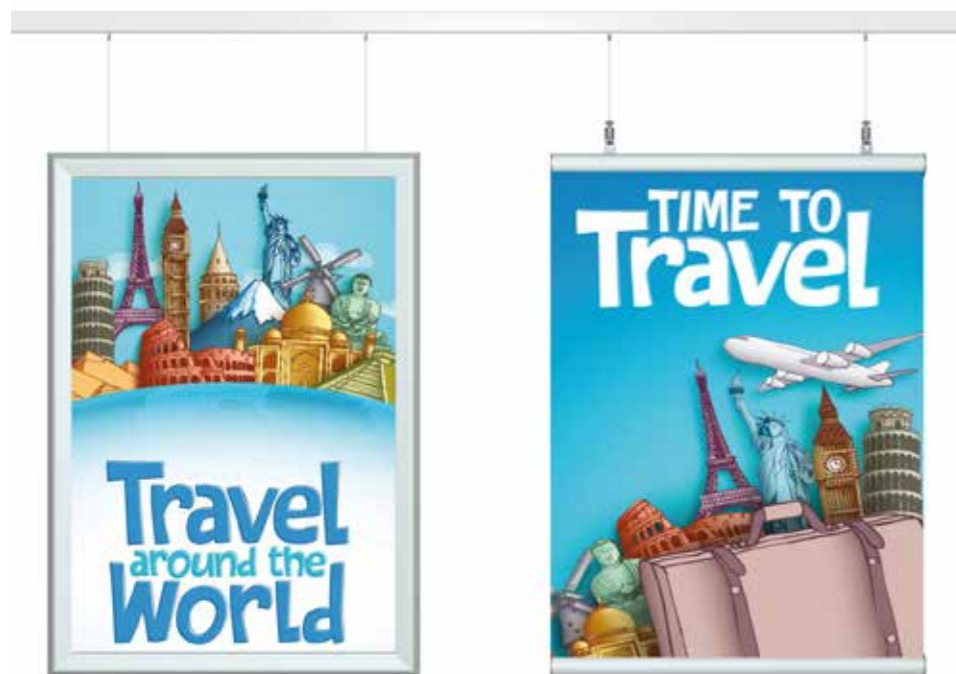

CADRES À CLIQUER



7020.021 CADRE À CLIQUER 20 mm A4 21 x 30 cm

7025.030 CADRE À CLIQUER 25 mm A3 30 x 42 cm

7025.042 CADRE À CLIQUER 25 mm A2 42 x 60 cm

SYSTÈMES POUR AFFICHES



7350.050 POSTER SNAP 50 cm

7350.070 POSTER SNAP 70 cm

7350.100 POSTER SNAP 100 cm

7350.120 POSTER SNAP 120 cm



► SYSTÈMES D'ACCROCHAGE

POUR SIGNALÉTIQUE

- SIGNALISATION À L'INTÉRIEUR DU BÂTIMENT
- SUSPENDRE DES PANNEAUX ACOUSTIQUES AU PLAFOND
- POSSIBILITÉS POUR LES PLAFONDS ET LES FAUX PLAFONDS
- DIVERSES COMBINAISONS POSSIBLES

PROFESSIONAL
SAFE
FLEXIBLE



XPO RAIL SUSPENSION LIBRE

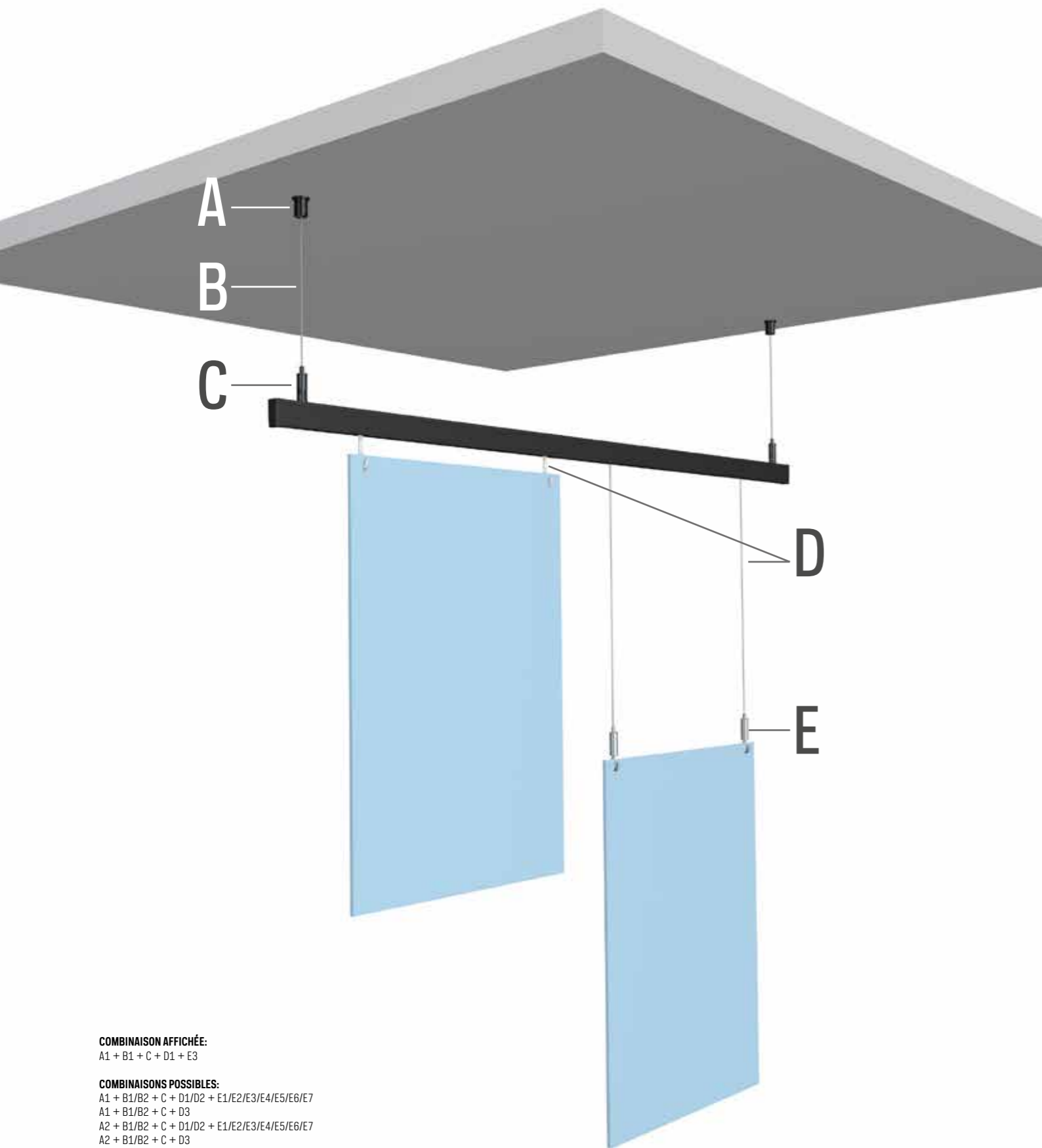

COMBINAISON AFFICHÉE:
A1 + B1 + C + D1 + E3

COMBINAISONS POSSIBLES:
A1 + B1/B2 + C + D1/D2 + E1/E2/E3/E4/E5/E6/E7
A1 + B1/B2 + C + D3
A2 + B1/B2 + C + D1/D2 + E1/E2/E3/E4/E5/E6/E7
A2 + B1/B2 + C + D3
A3 + B3 + C + D1/D2 + E1/E2/E3/E4/E5/E6/E7
A3 + B3 + C + D3

XPO RAIL SUSPENSION LIBRE

A1			A2			A3
ATTACHE PLAFOND NOIR CO1BL	CHEVILLE (Ø 5 mm)	VIS	ATTACHE PLAFOND NICKELÉ CO1NI	CHEVILLE (Ø 5 mm)	VIS	SUSPENSION PLAFOND AUTO BLOQUANT 1,2 mm CS01NI
7807.100	9.4931	9.4929	7807.110	9.4931	9.4929	7807.140

B1		B2	B3		B4	
FIL EN ACIER + CYLINDRE 1,2 mm 200 cm NOIR	FIL EN ACIER + CYLINDRE 1,2 mm 200 cm NICKELÉ	FIL EN ACIER + CYLINDRE 1,2 mm 200 cm NICKELÉ	FIL EN ACIER 7 X 7 1,2 mm 10 M	PINCE FIL EN ACIER	FIL EN ACIER NOIR 7 X 7 1,2 mm 10 M	PINCE FIL EN ACIER
7807.200	7807.210	7807.210	7807.350	7807.900	7807.360	7807.900

C		
OPHANKLEM XPO RAIL 1,2 mm	XPO RAIL 200 cm ZWART	EINDKAP XPO RAIL ZWART
7807.060	05.15201	05.15030

D1	D2	D3
FIL EN ACIER + CYLINDRE 1,2 mm 200 cm NOIR	FIL EN ACIER + CYLINDRE 1,2 mm 200 cm NICKELÉ	TWISTER HOOK
7807.200	7807.210	9.4510

E1	E2	E3	E4	E5	E6	E7
CROCHET AUTO BLOQUANT FIL EN ACIER 1,2 mm ST01BL	CROCHET AUTO BLOQUANT FIL EN ACIER 1,2 mm ST01NI	CROCHET AUTO BLOQUANT FIL EN ACIER 1,2 mm ST02NI	CROCHET AUTO BLOQUANT FIL EN ACIER 1,2 mm ST03NI	CROCHET ARRÊT AUTO BLOQUANT FIL EN ACIER 1,2 mm STC01NI	CROCHET AUTO BLOQUANT FIL EN ACIER 1,2mm STD01NI	CROCHET AUTO BLOQUANT FIL EN ACIER 1,2mm STD01BL
7807.010	7807.020	7807.030	7807.040	7807.050	7807.080	7807.070

XPO RAIL

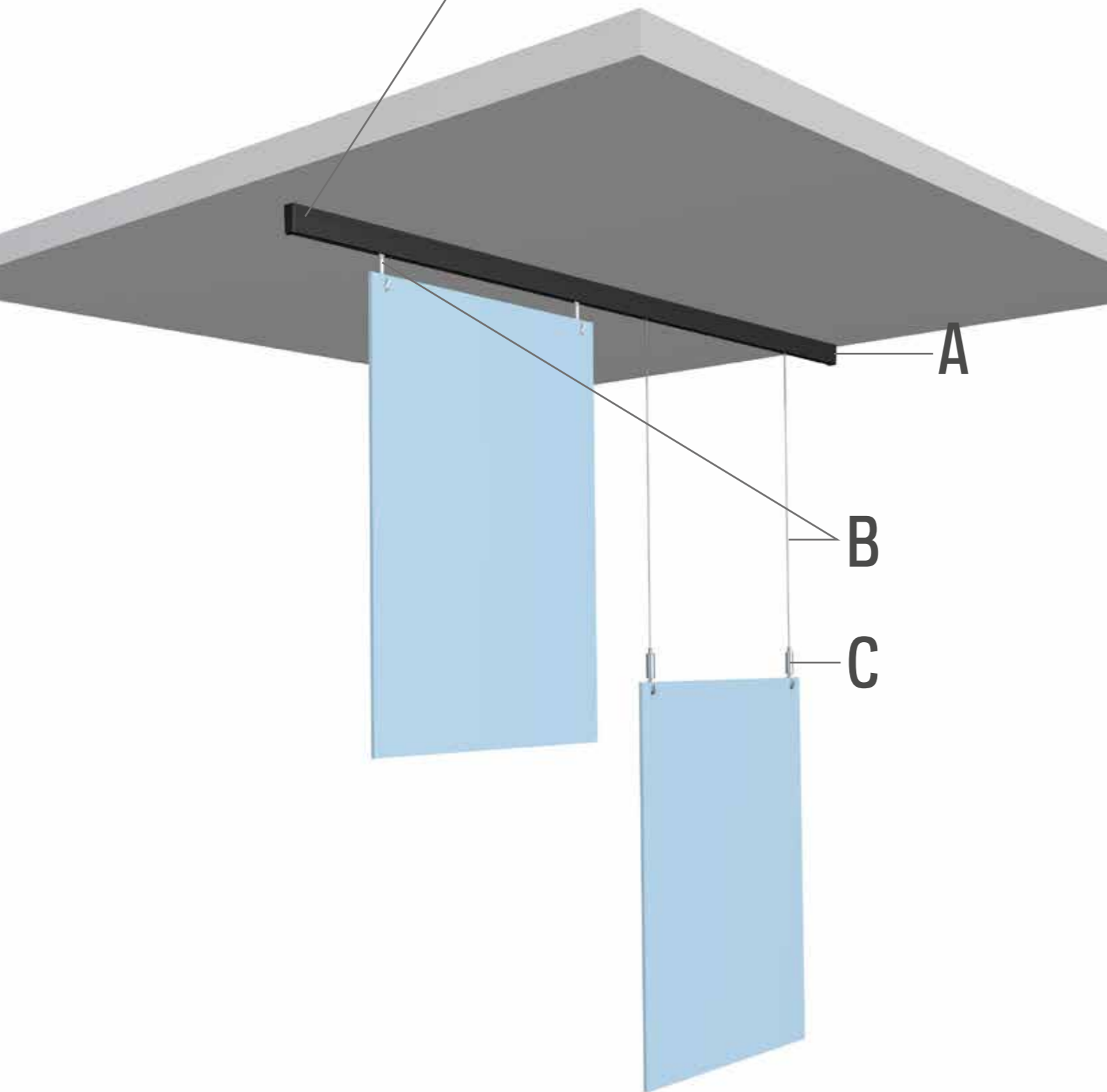
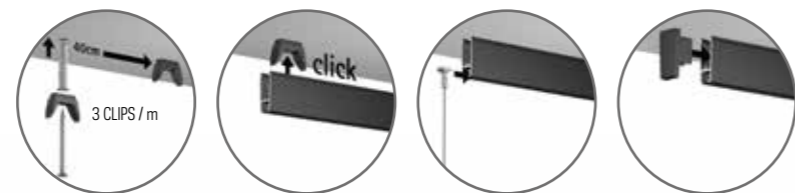

COMBINAISON AFFICHÉE:

A + B3
A + B1 + C3

COMBINAISONS POSSIBLES:

A + B1/B2 + C1/C2/C3/C4/C5/C6/C7
A + B3

XPO RAIL

A		
XPO RAIL 200 cm NOIR	XPO RAIL 200 cm BLANC BRUT	XPO RAIL 200 cm ALU BROSSÉ
05.15201	05.15200	05.15202

10mm

24mm

20

KG/M

A						
EMBOUT D'ARRÊT XPO RAIL NOIR	EMBOUT D'ARRÊT XPO RAIL BLANC	CLIP CLICK&CONNECT XPO RAIL	CHEVILLE (Ø 5 mm)	VIS	JEU DE MONTAGE XPO RAIL BLANC 200 CM	JEU DE MONTAGE XPO RAIL NOIR/ALU 200 CM
05.15030	05.15020	05.15010	9.4929	9.4931	5092	5093

B	B1	B2	B3
FIL EN ACIER + CYLINDRE 1,2 mm 200 cm NOIR	FIL EN ACIER + CYLINDRE 1,2 mm 200 cm NICKELÉ	TWISTER HOOK	
7807.200	7807.210	9.4510	

C	C1	C2	C3	C4	C5	C6	C7
CROCHET AUTO BLOQUANT FIL EN ACIER 1,2 mm ST01BL	CROCHET AUTO BLOQUANT FIL EN ACIER 1,2 mm ST01NI	CROCHET AUTO BLOQUANT FIL EN ACIER 1,2 mm ST02NI	CROCHET AUTO BLOQUANT FIL EN ACIER 1,2 mm ST03NI	CROCHET ARRÊT AUTO BLOQUANT FIL EN ACIER 1,2 MM STC01NI	CROCHET AUTO BLOQUANT FIL EN ACIER 1,2mm STD01NI	CROCHET AUTO BLOQUANT FIL EN ACIER 1,2mm STD01BL	
7807.010	7807.020	7807.030	7807.040	7807.050	7807.080	7807.070	

* CONTENU JEU DE MONTAGE

		QUANTITÉ 200 cm
	05.15010	CLIP XPO RAIL 6x
	9.4931	CHEVILLE FISCHER 5 mm 6x
	9.4929	VIS POUR CHEVILLE FISCHER 5 mm 6x
	05.15020 / 05.15030	EMBOUT XPO RAIL BLANC / NOIR 2x
	2639	INSTRUCTION 1x



vidéo
d'installation

PLAFOND



PLAFOND

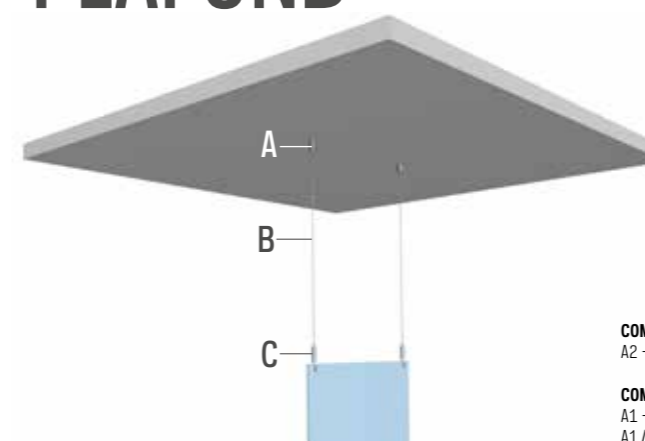

COMBINAISON AFFICHÉE:
A2 + B2 + C3

COMBINAISONS POSSIBLES:
A1 + B1/B2 + C + D1/D2 + E1
A1 /A2 + B1/B2/B3 + C1/C2/C3/C4/C5/C6/C7

A

A1			A2			A3
ATTACHE PLAFOND NOIR CO1BL	CHEVILLE (0.5 mm)	VIS	ATTACHE PLAFOND NICKELÉ CO1NI	CHEVILLE (0.5 mm)	VIS	SUSPENSION PLAFOND AUTO BLOQUANT 1,2 mm CSO1NI
7807.100	9.4931	9.4929	7807.110	9.4931	9.4929	7807.140

B

B1	B2	B3		B4	
FIL EN ACIER + CYLINDRE 1,2 mm 200 cm NOIR	FIL EN ACIER + CYLINDRE 1,2 mm 200 cm NICKELÉ	FIL EN ACIER 7 X 7 1,2 mm 10 M	PINCE FIL EN ACIER	FIL EN ACIER NOIR 7 X 7 1,2 mm 10 M	PINCE FIL EN ACIER
7807.200	7807.210	7807.350	7807.900	7807.350	7807.900

C

C1	C2	C3	C4	C5	C6	C7
CROCHET AUTO BLOQUANT FIL EN ACIER 1,2 mm ST01BL	CROCHET AUTO BLOQUANT FIL EN ACIER 1,2 mm ST01NI	CROCHET AUTO BLOQUANT FIL EN ACIER 1,2 mm ST02NI	CROCHET AUTO BLOQUANT FIL EN ACIER 1,2 mm ST03NI	CROCHET ARRÊT AUTO BLOQUANT FIL EN ACIER 1,2 MM STCO1NI	CROCHET AUTO BLOQUANT FIL EN ACIER 1,2mm STD01NI	CROCHET AUTO BLOQUANT FIL EN ACIER 1,2mm STD01BL
7807.010	7807.020	7807.030	7807.040	7807.050	7807.080	7807.070

D

KIT COMPLET
SET PLAFOND 2x FIL EN ACIER 1,2 mm 300 cm + 2x ATTACHE PLAFOND NICKELÉ + 2x CROCHET AUTO BLOQUANT FIL EN ACIER
7807.520

PLAFOND MURAL INCLINÉ

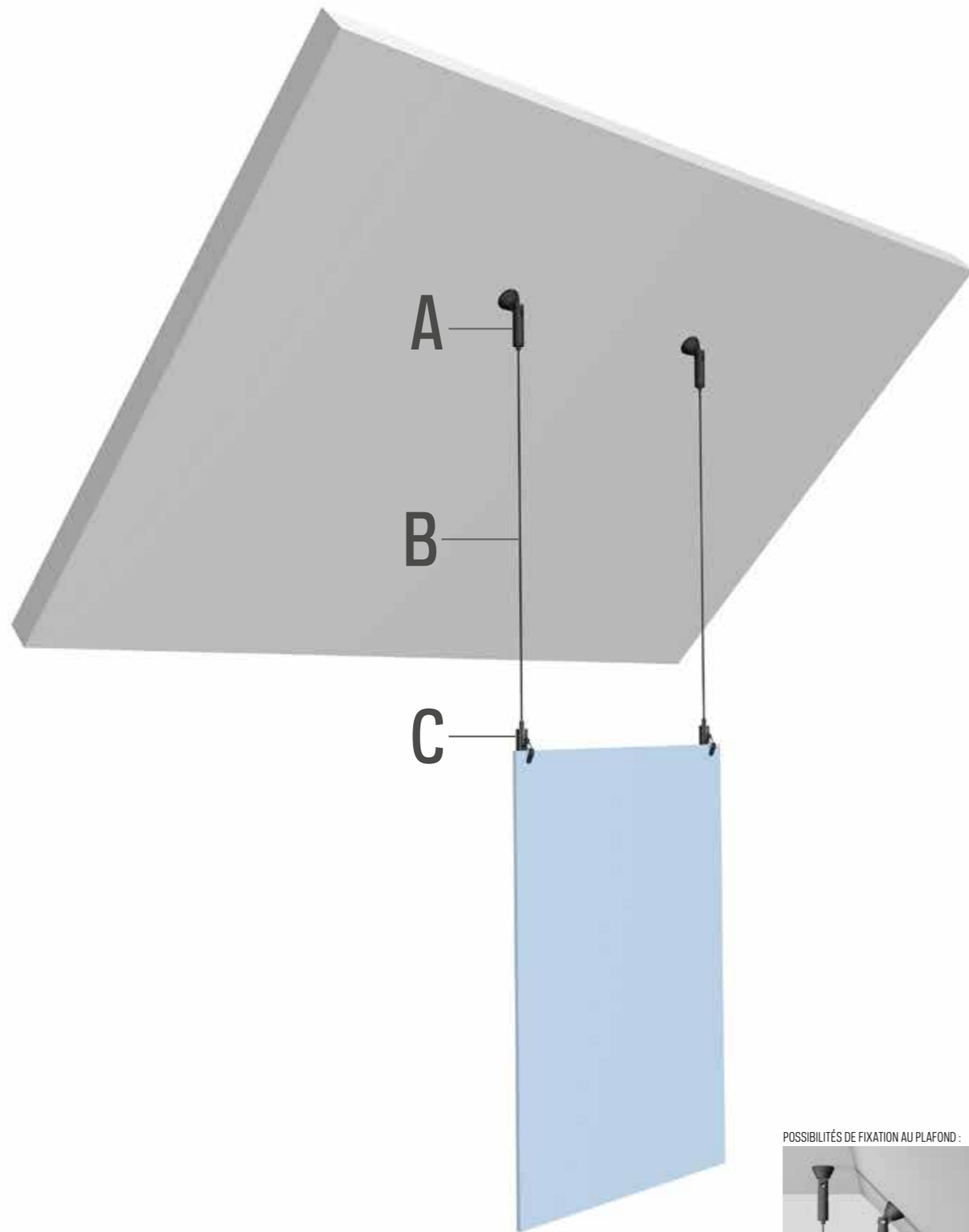

COMBINAISON AFFICHÉE:
A2 + B1 + C1

COMBINAISONS POSSIBLES:
A1/A2 + B1/B2 + C1/C2/C3/C4/C5/C6/C7

POSSIBILITÉS DE FIXATION AU PLAFOND :



PLAFOND MURAL INCLINÉ

A

A1	A2
ATTACHE PLAFOND AUTO BLOQUANT NICKELÉ	ATTACHE PLAFOND AUTO BLOQUANT NOIR
7807.160	7807.150

B

B1		B2	
FIL EN ACIER 7 X 7 1,2 mm 10 M	PINCE FIL EN ACIER	FIL EN ACIER NOIR 7 X 7 1,2 mm 10 M	PINCE FIL EN ACIER
7807.350	7807.900	7807.360	7807.900

C

C1	C2	C3	C4	C5	C6	C7
CROCHET AUTO BLOQUANT FIL EN ACIER 1,2 mm ST01BL	CROCHET AUTO BLOQUANT FIL EN ACIER 1,2 mm ST01NI	CROCHET AUTO BLOQUANT FIL EN ACIER 1,2 mm ST02NI	CROCHET AUTO BLOQUANT FIL EN ACIER 1,2 mm ST03NI	CROCHET ARRÊT AUTO BLOQUANT FIL EN ACIER 1,2 mm STC01NI	CROCHET AUTO BLOQUANT FIL EN ACIER 1,2mm STD01NI	CROCHET AUTO BLOQUANT FIL EN ACIER 1,2mm STD01BL
7807.010	7807.020	7807.030	7807.040	7807.050	7807.080	7807.070

FAUX PLAFOND



FAUX PLAFOND

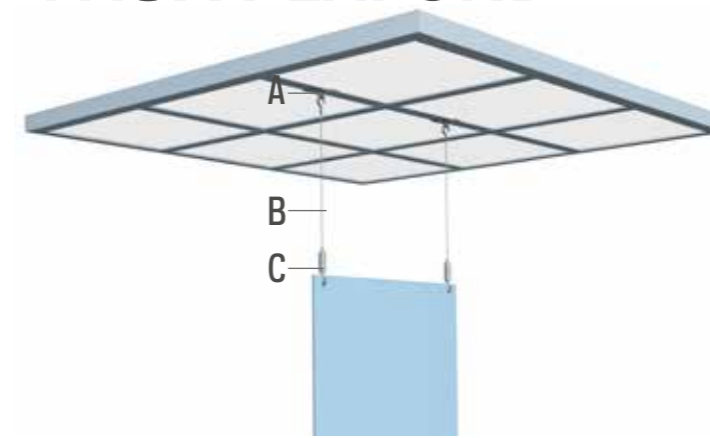

COMBINAISON AFFICHÉE:
A1 + B1 + C3

COMBINAISONS POSSIBLES:
A1 + B1 + C1/C2/C3/C4/C5/C6/C7
A2 + B2/B3 + C1/C2/C3/C4/C5/C6/C7

A

A1



ATTACHE FAUX PLAFOND
20 mm

7807.120

A2



ATTACHE FAUX PLAFOND 20 mm
+ SUSPENSION AUTO BLOQUANT 1,2 mm

7807.130

B

B1



FIL EN ACIER + CROCHET
1,2 mm 300 cm

7807.310

B2



FIL EN ACIER 7 X 7
1,2 mm 10 M

7807.350

B3



PINCE FIL EN ACIER

7807.900



FIL EN ACIER NOIR 7 X 7
1,2 mm 10 M

7807.360



PINCE FIL EN ACIER

7807.900

C

C1



CROCHET AUTO
BLOQUANT FIL EN ACIER
1,2 mm ST01BL

7807.010

C2



CROCHET AUTO
BLOQUANT FIL EN ACIER
1,2 mm ST01NI

7807.020

C3



CROCHET AUTO
BLOQUANT FIL EN ACIER
1,2 mm ST02NI

7807.030

C4



CROCHET AUTO
BLOQUANT FIL EN ACIER
1,2 mm ST03NI

7807.040

C5



CROCHET ARRÊT
AUTO BLOQUANT FIL EN
ACIER 1,2 MM STC01NI

7807.050

C6



CROCHET AUTO
BLOQUANT FIL EN ACIER
1,2mm STD01NI

7807.080

C7



CROCHET AUTO
BLOQUANT FIL EN ACIER
1,2mm STD01BL

7807.070

D

KIT COMPLET

2X



SET FAUX PLAFOND
2x FIL EN ACIER 1,2 mm 300 cm + 2x ATTACHE FAUX
PLAFOND + 2x CROCHET AUTO BLOQUANT FIL EN ACIER

7807.510

PLAFOND ACOUSTIQUE



PLAFOND ACOUSTIQUE

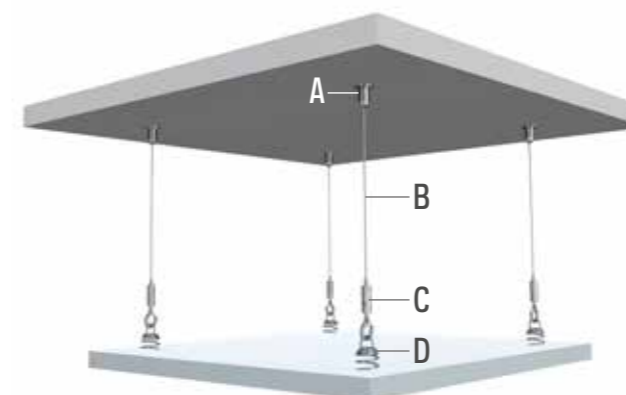

COMBINAISON AFFICHÉE:
A2 + B2 + C4 + D

COMBINAISONS POSSIBLES:
A1/A2/A3 + B1/B2/B3/B4 + C1/C2/C3/C4 + D
A3 + B3/B4 + C1/C2/C3/C4 + D

A			A1			A2			A3		
ATTACHE PLAFOND NOIR C01BL	CHEVILLE (0 5 mm)	VIS	ATTACHE PLAFOND NICKELÉ C01NI	CHEVILLE (0 5 mm)	VIS	SUSPENSION PLAFOND AUTO BLOQUANT 1,2 mm CS01NI					
7807.100	9.4931	9.4929	7807.110	9.4931	9.4929	7807.140					
B		B1		B2		B3		B4			
FIL EN ACIER + CYLINDRE 1,2 mm 200 cm NOIR		FIL EN ACIER + CYLINDRE 1,2 mm 200 cm NICKELÉ		FIL EN ACIER 7 X 7 1,2 mm 10 M		PINCE FIL EN ACIER		FIL EN ACIER NOIR 7 X 7 1,2 mm 10 M			
7807.200		7807.210		7807.350		7807.900		7807.360			
C				C1		C2		C3		C4	
CROCHET AUTO BLOQUANT FIL EN ACIER 1,2 mm ST01BL				CROCHET AUTO BLOQUANT FIL EN ACIER 1,2 mm ST01NI		CROCHET AUTO BLOQUANT FIL EN ACIER 1,2 mm ST02NI		CROCHET AUTO BLOQUANT FIL EN ACIER 1,2 mm ST03NI			
7807.010				7807.020		7807.030		7807.040			
D											
RESSORT ACOUSTIQUE 01-NI											
7807.400											

LOOP HANGER

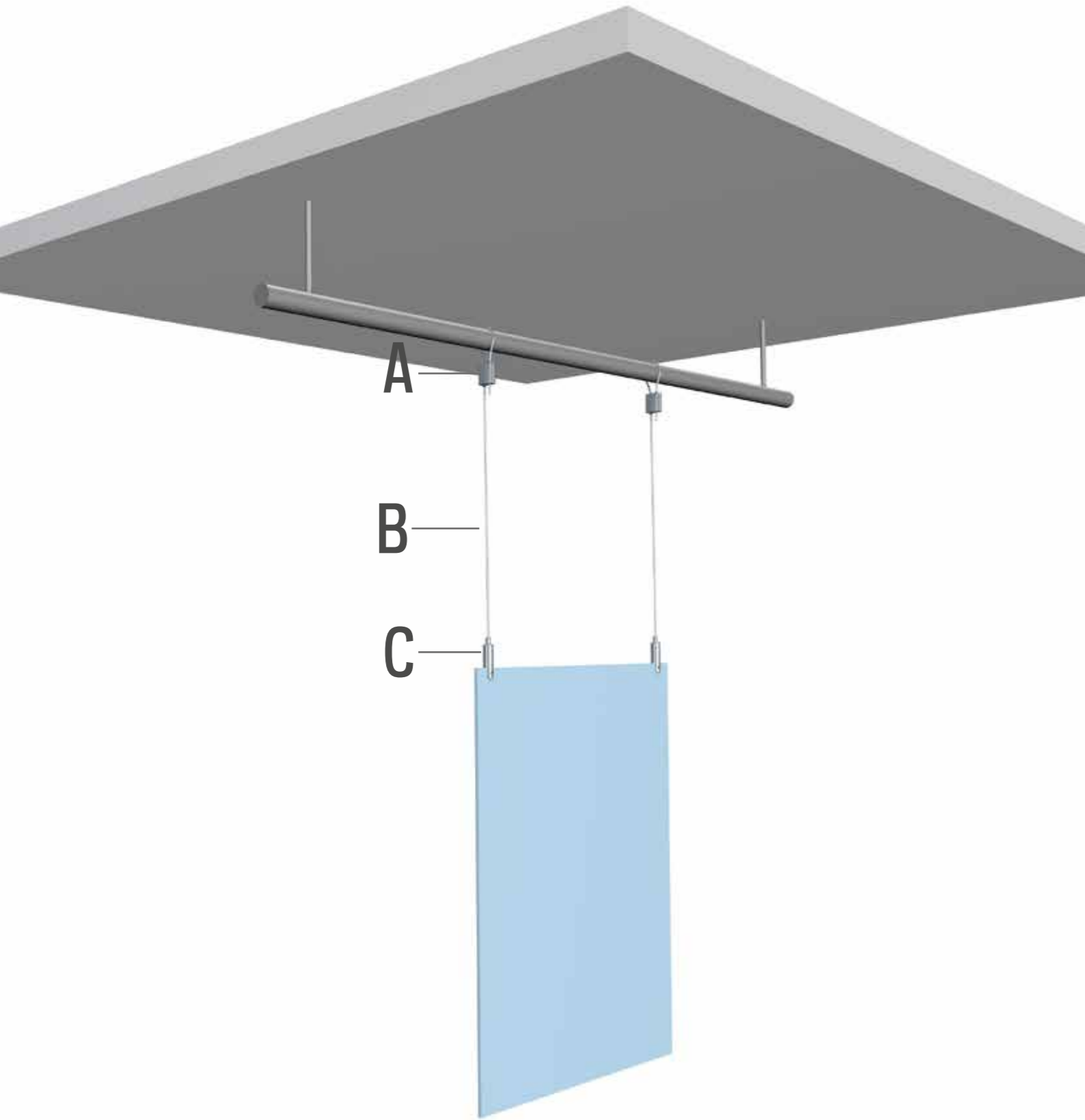

COMBINAISON AFFICHÉE:
A + B + C5

COMBINAISONS POSSIBLES:
A + B + C1/C2/C3/C4/C5/C6/C7

LOOP HANGER

A	A		B1		B2		
	LOOP HANGER 1,0 - 1,5 mm		FIL EN ACIER 7 X 7 1,2 mm 10 M	PINCE FIL EN ACIER	FIL EN ACIER NOIR 7 X 7 1,2 mm 10 M	PINCE FIL EN ACIER	
	7805.052		7807.350	7807.900	7807.360	7807.900	
C	C1	C2	C3	C4	C5	C6	C7
	CROCHET AUTO BLOQUANT FIL EN ACIER 1,2 mm ST01BL	CROCHET AUTO BLOQUANT FIL EN ACIER 1,2 mm ST01NI	CROCHET AUTO BLOQUANT FIL EN ACIER 1,2 mm ST02NI	CROCHET AUTO BLOQUANT FIL EN ACIER 1,2 mm ST03NI	CROCHET ARRÊT AUTO BLOQUANT FIL EN ACIER 1,2 MM STC01NI	CROCHET AUTO BLOQUANT FIL EN ACIER 1,2mm STD01NI	CROCHET AUTO BLOQUANT FIL EN ACIER 1,2mm STD01BL
	7807.010	7807.020	7807.030	7807.040	7807.050	7807.080	7807.070

KITS DE SUSPENSION COMPLETS



KIT COMPLET D	KIT COMPLET E
KIT DE SUSPENSION LOOP HANGER + CROCHET 200 cm	KIT DE SUSPENSION LOOP HANGER + OUILLET 200 cm
7840.300	7840.310

SYSTÈMES DE SUSPENSION POUR SIGNALÉTIQUE

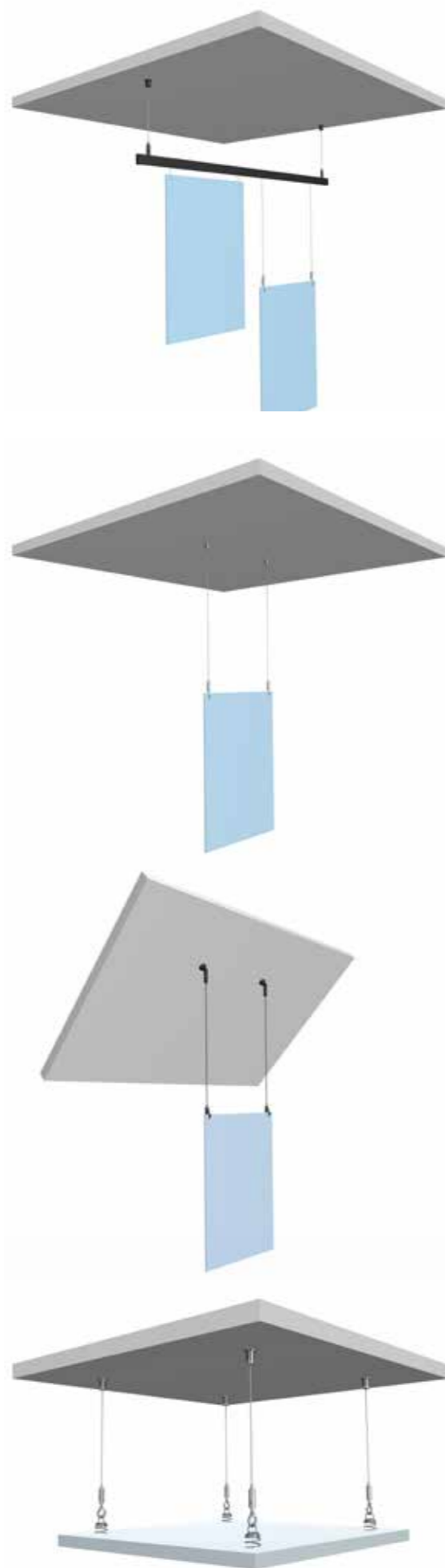

SYSTÈMES DE SUSPENSION POUR SIGNALÉTIQUE

Artiteq a opté pour la cheville Fischer UX 5x30 R en combinaison avec ses systèmes de suspension. La cheville Fischer UX 5x30 R s'utilise sur différents types de matériaux, comme du béton, de la pierre et du plâtre. Selon le matériau, la cheville supporte une charge maximale de **30 kg**. La perceuse doit avoir un diamètre de 5 mm. La cheville a une longueur de 30 mm. La vis à utiliser en combinaison avec la cheville a une longueur de 38 mm et un diamètre de 3,5 mm (à utiliser avec un embout PZ2).

Pour déterminer la charge maximale d'un système de suspension signalétique, il est indispensable de connaître les matériaux de fixation utilisés, et la base (le type de matériaux) sur laquelle il est fixé. Les composants du système de suspension signalétique ont tous une capacité de charge maximale. Il s'agit de la capacité de charge maximale de l'élément même, et non pas de celle qui doit être prise en compte pour le système total. Pour le système total, la capacité de charge précisée pour le matériau de fixation en combinaison avec le type de matériau auquel il est fixé est **déterminante**.

Pour chaque système de suspension signalétique, il s'agit d'adapter le poids à suspendre à la capacité de charge maximale du matériau de fixation. Si les systèmes sont accrochés à d'autres parties suspendues comme par exemple des faux plafonds, vous devez connaître la capacité de charge maximale de cet élément suspendu avant d'utiliser nos systèmes. Vous trouverez dans les tableaux ci-après la capacité de charge maximale pour la cheville Fischer en combinaison avec différents matériaux et la capacité de charge maximale par élément pour différents systèmes de suspension de signalétique

TYPE		UX 5X 30
RECOMMENDED LOADS IN THE RESPECTIVE BASE MATERIAL F_{REC}²⁾		
Concrete	≥ C20/25 [kN]	0,30
Solid brick	≥ Mz 12 [kN]	0,20
Perforated sand-lime brick	≥ KSL 12 [kN]	0,30
Vertically perforated brick	≥ Hlz 12 [kN]	0,20
Aerated concrete	≥ AAC 4 [kN]	0,15
Gypsum plasterboard	12,5 mm [kN]	0,10
Gypsum plasterboard	25 mm [kN]	0,10
Gypsum fibreboard	(Fermacell) [kN]	0,20
Gypsum block	ρ ≥ 0,9 kg/dm³ [kN]	-

1 Required safety factors are considered.
2 Valid for tensile load, shear load and oblique load under any angle



NO D'ARTICLE	DESCRIPTION	MAX. LOAD CAPACITY
7807.060	Support d'attache Xpo Rail 1,2 mm	15 kg
7807.200	Fil en acier + cylindre 1,2 mm 200 cm noir	15 kg
7807.210	Fil en acier + cylindre 1,2 mm 200 cm nickelé	15 kg
7807.100	Attache plafond noir C01BL	15 kg
7807.110	Attache plafond nickelé C01NI	15 kg
7807.350	Fil en acier 7x7 1,2 mm 10 m	15 kg
7805.052	Loop Hanger 1,0 mm - 1,5mm	10 kg
7807.120	Attache faux plafond 20 mm	5 kg
7807.130	Attache faux plafond 20 mm + suspension auto bloquant 1,2 mm	5 kg
7807.310	Fil en acier + crochet 1,2 mm 300 cm	15 kg
7807.010	Crochet auto bloquant fil en acier 1,2 mm ST01BL	15 kg
7807.020	Crochet auto bloquant fil en acier 1,2 mm ST01NI	15 kg
7807.030	Crochet auto bloquant fil en acier 1,2 mm ST02NI	15 kg
7807.040	Crochet auto bloquant fil en acier 1,2 mm ST03NI	15 kg
7807.400	Ressort acoustique 01-NI	5 kg
7807.050	Crochet arrêt auto bloquant fil en acier 1,2 mm STC01NI	15 kg
7807.080	Crochet auto bloquant fil en acier 1,2mm STD01NI nickelé	15 kg
7807.070	Crochet auto bloquant fil en acier 1,2mm STD01BL noir	15 kg
7807.160	Attache plafond auto bloquant nickelé	15 kg
7807.150	Attache plafond auto bloquant noir	15 kg

► AIDE À LA VENTE



HIGH QUALITY
MULTIFUNCTIONAL
DESIGN

PRÉSENTOIRS ET MATÉRIEL DE DÉMONSTRATION



PRÉSENTOIR HANGING SOLUTIONS MICRO GRIP		
3291C	PRÉSENTOIR HANGING SOLUTIONS MICRO GRIP	50x34x212 cm

CONTENU PRÉSENTOIR DISPLAY HANGING SOLUTIONS MICRO GRIP (3291C)		
		QUANTITÉ
9.7130	ALL-IN-ONE KIT 2 m CLICK MICRO GRIP RAIL BLANC BRUT	12
9.7131	ALL-IN-ONE KIT 4 m CLICK MICRO GRIP RAIL BLANC BRUT	8
9.7090	MICRO GRIP 2 mm (2X)	10
9.7091	TWISTER 2 mm PERLON 2mm 200 cm + MICRO GRIP 2 mm	10
9.7092	TWISTER 2 mm PERLON 2mm 200 cm (2X)	5
9.7093	JEU DE MONTAGE CLICK RAIL 2 m	5
9.7094	PICTURE MOUSE SOLO	5
9.7141	INFO RAIL RETAIL PACK BLANC 100 cm	5

CONTENU PRÉSENTOIR 3291C:

INFO RAIL RETAIL PACK



9.7141 INFO RAIL RETAIL PACK BLANC 100 cm

POUR INFO RAIL, VOIR PAGE 100

CONTENU PRÉSENTOIR 3291C:

KIT TOUT-EN-UN CLICK RAIL BLANC BRUT TWISTER MICRO GRIP 20 KG

KIT TOUT-EN-UN 2m

	 1x 2m	 6x	 2x	 2x 150 cm max. 20 kg
	CLICK RAIL BLANC BRUT RAL 9016	MATÉRIEL DE FIXATION	EMBOUT POUR RAIL	MICRO GRIP 2 mm + TWISTER 2 mm PERLON
NO D'ARTICLE	9.7130			



KIT TOUT EN UN 4m

	 2x 2m	 12x	 2x	 3x 150 cm max. 20 kg
	CLICK RAIL BLANC BRUT RAL 9016	MATÉRIEL DE FIXATION	EMBOUT POUR RAIL	MICRO GRIP 2 mm + TWISTER 2 mm PERLON
NO D'ARTICLE	9.7131			

POUR CLICK RAIL, VOIR PAGE 8

CONTENU PRÉSENTOIR 3291C:

EMBALLAGES PR6ET À LA VENTE

	9.7090	MICRO GRIP 2 mm (2x)
	9.7091	TWISTER 2 mm PERLON 200 cm + MICRO GRIP 2 mm
	9.7092	TWISTER 2 mm PERLON 200 cm (2x)
	9.7093	JEU DE MONTAGE CLICK RAIL 2 m
	9.7094	PICTURE MOUSE SOLO

PRÉSENTOIRS ET MATÉRIEL DE DÉMONSTRATION



PRÉSENTOIR ART HANGING SOLUTIONS XS		
3290C	PRÉSENTOIR AHS XS	50 x 34 x 212 cm

CONTENU PRÉSENTOIR ART HANGING SOLUTIONS XS		QUANTITÉ
9.7051	EMBOUT D'ARRÊT BLANC (2x)	6
9.7053	RACCORD D'ANGLE (2x)	6
9.7055	CLIP CLICK & CONNECT (6x) + VIS + CHEVILLES	6
9.7076	TWISTER 2 mm PERLON 200 cm (2x)	12
9.7058	CROCHET 15 kg (2x)	6
9.7082	CROCHET 4 kg + TWISTER 2 mm PERLON 150 cm	6
9.7075	CROCHET 4 kg (2x)	6
9.7083	CROCHET 15 kg + TWISTER 2 mm PERLON 150 cm	6
9.4348	CLICK RAIL BLANC BRUT 200 cm	20
9.7162	ALL-IN-ONE KIT CLICK RAIL BLANC BRUT 200 cm	12
	BROCHURE	25
3290	PRÉSENTOIR	1

ACCESSOIRES EMBALLAGES PRÊT À LA VENTE

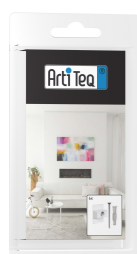

9.7051	EMBOUT D'ARRÊT BLANC (2x)
9.7053	RACCORD D'ANGLE (2x)
9.7055	CLIP CLICK & CONNECT (6x) + VIS + CHEVILLES
9.7076	TWISTER 2 mm PERLON 200 cm (2x)
9.7058	CROCHET 15 kg (2x)
9.7082	CROCHET 4 kg + TWISTER 2 mm PERLON 150 cm
9.7075	CROCHET 4 kg (2x)
9.7083	CROCHET 15 kg + TWISTER 2 mm PERLON 150 cm
9.7080	CROCHET 15 kg + TWISTER 2 mm ACIER 150 cm

KIT TOUT-EN-UN CLICK RAIL TWISTER 15 KG HOOK

EMBALLAGES PRÊT À LA VENTE

KIT TOUT-EN-UN 2m					
	1x 2m		6x		2x
	CLICK RAIL BLANC BRUT RAL 9016		MATÉRIEL DE FIXATION		EMBOUT POUR RAIL
					2x
				max. 15 kg	CROCHET 15 kg + TWISTER 2 mm PERLON
NO D'ARTICLE	9.7162				

KIT TOUT-EN-UN 2m					
	1x 2m		6x		2x
	CLICK RAIL BLANC RAL 9010		MATÉRIEL DE FIXATION		EMBOUT POUR RAIL
					2x
				max. 15 kg	CROCHET 15 kg + TWISTER 2 mm PERLON
NO D'ARTICLE	9.7161				

KIT TOUT-EN-UN 2m					
	1x 2m		6x		2x
	CLICK RAIL ALU BROSSÉ		MATÉRIEL DE FIXATION		EMBOUT POUR RAIL
					2x
				max. 15 kg	CROCHET 15 kg + TWISTER 2 mm PERLON
NO D'ARTICLE	9.7163				

KIT TOUT-EN-UN 2m					
	1x 2m		6x		2x
	CLICK RAIL ALU BROSSÉ		MATÉRIEL DE FIXATION		EMBOUT POUR RAIL
					2x
				max. 15 kg	CROCHET 15 kg + TWISTER 2 mm FIL EN ACIER
NO D'ARTICLE	9.7164				

PRÉSENTOIRS ET MATÉRIEL DE DÉMONSTRATION

PANNEAUX DE PRÉSENTATION



PANNEAUX DE PRÉSENTATION	
9.5730	PANNEAU DE PRÉSENTATION CLICK RAIL PRO 50 x 130 cm
9.5731	PANNEAU DE PRÉSENTATION COMBI RAIL PRO LIGHT 50 x 130 cm
9.5732	PANNEAU DE PRÉSENTATION CLASSIC RAIL + CLASSIC RAIL+ 50 x 130 cm
9.5733	PANNEAU DE PRÉSENTATION DECO RAIL 50 x 130 cm
9.5735	PANNEAU DE PRÉSENTATION DISPLAY IT FIXED + FLEX 50 x 130 cm
9.5738	PANNEAU DE PRÉSENTATION PICTURE MOUSE SOLO DISPLAY IT SOLO SET 50 x 130 cm
9.5739	PANNEAU DE PRÉSENTATION WHITEBOARDSET + CROCHETS PAROIS 50 X 130 cm
9.5740	PANNEAU DE PRÉSENTATION CONTOUR RAIL 50 x 130 cm
9.5741	PANNEAU DE PRÉSENTATION LOOP HANGER 50 x 130 cm
9.5742	PANNEAU DE PRÉSENTATION INFO RAIL + INFO RAIL ACCESSOIRES 50 x 130 cm
9.5743	PANNEAU DE PRÉSENTATION CLICK FRAMES + POSTER SNAP 50 x 130 cm
9.5745	PANNEAU DE PRÉSENTATION SHADOWLINE 50 x 130 cm
9.5746	PANNEAU DE PRÉSENTATION ARTSTRIP + CEILING STRIP 50 x 130 cm
9.5747	PANNEAU DE PRÉSENTATION TOP RAIL + UP RAIL 50 x 130 cm
9.5748	PANNEAU DE PRÉSENTATION INFO RAIL PLUS + INFO RAIL MAGNÉTIQUE



PRÉSENTOIR (TOURNANT)	
3324	DISPLAY (150 cm HAUTEUR, 40 cm LARGEUR)

CHOISISSEZ 2 PANNEAUX:

9.5801	CIMAISES POUR TABLEAUX - MURALES
9.5802	CIMAISES POUR TABLEAUX - PLAFOND/INTÉGRÉES
9.5803	CIMAISES POUR TABLEAUX - ACCESSOIRES POUR CADRES
9.5807	CIMAISES POUR TABLEAUX - SOLO
9.5805	SYSTÈMES DE PRÉSENTATION - SYSTÈMES DE CÂBLES
9.5808	SYSTÈMES DE PRÉSENTATION - SYSTÈMES DE RAILS
9.5804	SYSTÈMES DE SUSPENSION POUR SIGNALÉTIQUE
9.5806	SYSTÈMES DE SUSPENSION POUR SIGNALÉTIQUE - RAILS
9.5809	SYSTÈMES DE PRÉSENTATION - DISPLAY IT LED FLEX
9.5810	SYSTÈMES DE PRÉSENTATION - DISPLAY IT LED FIXED

PRÉSENTOIRS ET MATÉRIEL DE DÉMONSTRATION

MATÉRIEL DE DÉMONSTRATION

KITS D'ÉCHANTILLONS		
3250	CIMAISES POUR TABLEAUX - INTÉGRÉES	15,5 x 7,5 x 7,5 cm
3252	CIMAISES POUR TABLEAUX - MURALES (CONTOUR RAIL / CLICK RAIL / CLICK RAIL PRO)	25 x 12,5 x 2,5 cm
3254	CIMAISES POUR TABLEAUX - PLAFOND (ART STRIP / TOP RAIL)	25 x 12,5 x 2,5 cm



VALISE DE DÉMONSTRATION		
5038	VALISE + 3 PANNEAUX D'ÉCHANTILLONS	58 x 40 x 12 cm
5038A	3X PANNEAUX D'ÉCHANTILLONS POUR VALISE DE DÉMO	



BROCHURES

NO D'ARTICLE	DESCRIPTION
2740	ARTITEQ CATALOGUE PRODUITS NL
2741	ARTITEQ CATALOGUE PRODUITS EN
2742	ARTITEQ CATALOGUE PRODUITS FR
2743	ARTITEQ CATALOGUE PRODUITS DE
2490	BROCHURE ENSEIGNEMENT NL
2491	BROCHURE ENSEIGNEMENT EN
2492	BROCHURE ENSEIGNEMENT FR
2493	BROCHURE ENSEIGNEMENT DE
2494	BROCHURE CIMAISES INTÉGRÉES NL
2495	BROCHURE CIMAISES INTÉGRÉES EN
2496	BROCHURE CIMAISES INTÉGRÉES FR
2497	BROCHURE CIMAISES INTÉGRÉES DE
2680	BROCHURE B2B NL
2681	BROCHURE B2B EN
2685	BROCHURE BACK FRAME HANGING SYSTEM NL
2686	BROCHURE BACK FRAME HANGING SYSTEM EN

NO D'ARTICLE	DESCRIPTION
3746	BROCHURE ENJOY LIFE LOVE LIVING NL
3747	BROCHURE ENJOY LIFE LOVE LIVING FR
3748	BROCHURE ENJOY LIFE LOVE LIVING DE
3750	BROCHURE ENJOY LIFE LOVE LIVING EN
2602	BROCHURE IMAGINE IT NL
2603	BROCHURE IMAGINE IT FR
2604	BROCHURE IMAGINE IT DE
2605	BROCHURE IMAGINE IT EN
2725	BROCHURE DISPLAY IT LED NL
2726	BROCHURE DISPLAY IT LED EN
2727	BROCHURE DISPLAY IT LED DE
2728	BROCHURE DISPLAY IT LED FR
1059	MINI CATALOGUE
2700	BROCHURE ARTITEQ SYSTÈMES D'ACCROCHAGE POUR SIGNALÉTIQUE NL
2701	BROCHURE ARTITEQ SYSTÈMES D'ACCROCHAGE POUR SIGNALÉTIQUE EN



INDEX

NO D'ARTICLE	PAGE	NO D'ARTICLE	PAGE	NO D'ARTICLE	PAGE	NO D'ARTICLE	PAGE	NO D'ARTICLE	PAGE
05.01210	8	05.17301	78	09.09166	79	2496	135	3199	132/133
05.01310	8	05.47100	102	09.13100	59	2497	135	3250	135
05.05320	10	05.47110	102	09.13150	59	2563	22	3252	135
05.05330	10	05.47210	102	09.13200	59	2602	135	3254	135
05.05420	10	05.47150	102	09.13250	59	2603	135	3255	135
05.05430	10	05.47160	100	09.13300	59	2605	135	3289	19
05.06010	22/38	05.47170	100	09.23100	59	2606	135	3290	132/133
05.06020	22	05.47180	106	09.23150	59	2620	135	3291C	130/131
05.06200	22	05.47200	102	09.23200	47/59	2621	135	3301	135
05.06300	22	05.47300	104	09.23250	59	2622	135	3324	130
05.07310	34	05.47310	104	09.23300	59	2623	135	3746	135
05.08310	34	05.47400	104	09.23500	59	30.11200	12/13	3747	135
05.08320	35	05.47410	104	09.33100	59	30.11201	12/13	3748	135
05.08330	35	05.53100	102	09.33150	59	30.11300	12/13	3750	135
05.08410	37	05.53200	102	09.33200	59	30.11301	12/13	40.11200	14
05.08420	36	05.54025	100	09.33250	59	30.21150	63	40.11300	14
05.09166	85/87	05.54050	100	09.33300	59	30.21200	63	40.21200	14
05.10166	85/87	05.54100	100	09.33500	59	30.21220	38	40.21500	14
05.13166	110	05.54200	100	09.63150	125	30.21300	63	40.21700	14
05.14010	110	05.54300	100	09.63200	125	30.22150	63	40.31300	14
05.14166	110	05.55025	100	09.63300	125	30.22200	63	40.31500	14
05.15010	115	05.55050	100	1015	30	30.22300	63	40.32060	14
05.15020	115	05.55100	100	1016	30	30.31110	38	40.32100	14
05.15030	113/115	05.55200	100	1017	32	30.31180	13	40.32300	14
05.15200	115	05.55300	100	1059	135	30.31210	12/38	40.41120	14
05.15201	113/115	05.56025	100	2386	8	30.31220	13/39	40.41135	14
05.15202	115	05.56100/200	100	2387	11	30.31310	12/39	40.41150	14
05.16010	78	05.57200	106	2388	12	30.31320	12/39	40.41303	14
05.16030	78	05.60200	111	2389	17	30.31330	12/39	40.41306	14
05.16040	78	05.61100	111	2390	24	30.31340	12/39	40.41308	14
05.16050	78	05.61200	111	2490	135	30.41100	64/66	4050	80
05.16060	78	05.75100	30/32	2491	135	30.41200	64/66	4051	80
05.16300	78	05.75110	30	2492	135	30.41250	64/66	40.51350	56
05.16301	78	05.75126	30	2493	135	30.42100	69	40.51360	56
05.17010	78	05.75213	30	2494	135	30.42150	69		
05.17300	78	05.75362	32	2495	135	30.42200	69		

INDEX

NO D'ARTICLE	PAGE	NO D'ARTICLE	PAGE	NO D'ARTICLE	PAGE	NO D'ARTICLE	PAGE	NO D'ARTICLE	PAGE
40.51370	56	5094	8/39	7804.220	87/111	7807.200	119/121/123/127	9.3394	47
40.51380	56	5095	8/39	7804.310	87/111	7807.210	119/121/123/127	9.4104	38
4054	79	7020.021	114	7804.320	87/111	7807.310	125	9.4105	38
4055	79	7025.030	114	7805.001	93	7807.350	119/123/125/127/129/131	9.4107	38
4056	80	7025.084	114	7805.002	93	7807.400	127	9.4108	38
4057	79	7220.110	108	7805.003	91	7807.900	119/123/125/127/129/131	9.4112	38
4058	79	7350.050	114	7805.005	93	7820.200	85/87	9.4113	38
4059	79	7350.070	114	7805.006	93/95	7820.210	85/87	9.4114	38
4060	8/39	7350.100	114	7805.007	72	7820.220	85/87	9.4119	38
4061	8/39	7350.120	114	7805.014	72	7820.400	93	9.4120	38
4064	8/39	7410.001	49	7805.016	72	7830.401	93	9.4121	38
4065	8/39	7410.002	49	7805.030	47	7835.040	103	9.4122	38
4066	10/39	7410.003	49	7805.040	47	7840.100	68	9.4123	38
4067	10/39	7410.004	49	7805.042	46	7840.150	47	9.4124	38
4068	24/39	7430.001	97	7805.050	79	7840.220	46	9.4151	17
4069	24/39	7430.010	72/108	7805.052	123	7840.240	46	9.4152	17
4070	24/39	7430.020	72/108	7805.055	79	7840.300	123	9.4153	17
4071	17/18	7600.110	44	7806.140	123	7840.310	123	9.4155	17
4072	17/18/39	7600.120	44	7806.150	123	7840.320	123	9.4161	17
4073	10/39	7700.003	89/91	7807.010	119/121/123/125/127/129/131	7840.330	123	9.4162	17
4074	10/39	7700.004	89/91	7807.020	119/121/123/125/127/129/131	805.249	79	9.4163	17
4075	24/39	7706.003	89/91	7807.030	119/121/123/125/127/129/131	807.025	80	9.4165	17
4076	24/39	7706.004	89/91	7807.040	119/121/123/125/127/129/131	808.130	80	9.4170	17
4077	24/39	7710.010	89/91	7807.050	119/121/123/125/127/129/131	808.600	80	9.4171	17
4078	17/18/39	7710.020	89/91	7807.060	119	808.650	80	9.4188	91
4079	17/18/39	7710.030	91	7807.070	119/121/123/125/127/129/131	808.720	80	9.4196	59
4098	22/39	7720.183	89/91	7807.080	119/121/123/125/127/129/131	809.001	80	9.4198	59/91
4099	22/39	7730.060	89/91	7807.100	119/123/127	809.002	80	9.4205	65/66
50.51370	54	7730.200	89/91	7807.110	119/123/127	809.500	80	9.4207	65/66
50.51380	54	7803.211	93/95	7807.120	125	809.510	80	9.4208	65/66
5038	135	7803.212	93/95	7807.130	125	809.520	80	9.4209	65/66
5038A	135	7803.301	93/95	7807.140	119/123/127	809.530	80	9.4211	77
5092	111	7803.302	93/95	7807.150	123/125	809.540	80	9.4216	17
5093	111	7804.210	87/111	7807.160	123/125	9.3390	19	9.4217	17

NO D'ARTICLE	PAGE	NO D'ARTICLE	PAGE	NO D'ARTICLE	PAGE	NO D'ARTICLE	PAGE	NO D'ARTICLE	PAGE
9.4218	71	9.4309	24	9.4412	49	9.4976	49	9.6645	69
9.4219	65/66	9.4310	24	9.4413	49	9.4977	49	9.6670	69
9.4220	19	9.4313	24	9.4414	47	9.4978	49	9.6671	69
9.4221	19	9.4314	24	9.4415	47	9.4979	49	9.6672	69
9.4222	19	9.4318	18	9.4416	47	9.4990	76	9.6674	69
9.4235	69	9.4319	18	9.4421S	79	9.5522	76	9.6740	104
9.4237	17	9.4320	18	9.4424	48	9.5621	52	9.6741	105
9.4238	47	9.4321	18	9.4425	48	9.5622	53	9.7051	138/139
9.4239	47	9.4323	24	9.4426	48	9.5623	53	9.7053	138/139
9.4241	45	9.4324	24	9.4427	48	9.5627	52	9.7055	138/139
9.4244	17	9.4326	24	9.4428	48	9.5628	53	9.7058	138/139
9.4246	47	9.4327	24	9.4430	79	9.5629	52	9.7061	138/139
9.4247	47	9.4339	8	9.4431	79	9.5630	53	9.7062	138/139
9.4248	47	9.4340	8	9.4500	49	9.5730	134	9.7063	138/139
9.4253	19	9.4341	8	9.4503	48	9.5731	134	9.7064	138/139
9.4255	19	9.4342	8	9.4504	48	9.5732	134	9.7075	138/139
9.4256	19	9.4343	8	9.4506	48	9.5733	134	9.7076	138/139
9.4261	64/66	9.4346	8	9.4510	66	9.5735	134	9.7082	138/139
9.4262	64/66	9.4348	8/128/129	9.4540	49	9.5737	134	9.7083	138/139
9.4271	19	9.4349	8	9.4541	49	9.5739	134	9.7090	136/137
9.4272	19	9.4350	8	9.4550	97	9.5740	134	9.7091	136/137
9.4273	19	9.4351	8	9.4900	24/38	9.5741	134	9.7092	136/137
9.4274	19	9.4353	8	9.4901	38	9.5742	134	9.7093	136/137
9.4277	19	9.4354	8	9.4902	38	9.5743	134	9.7094	136/137
9.4278	19	9.4357	17	9.4903	38	9.5745	134	9.7130	53/136/137
9.4279	19	9.4358	17	9.4904	79	9.5746	134	9.7131	53/136/137
9.4280	19	9.4362	24	9.4905	79	9.5747	134	9.7141	136/137
9.4290	19	9.4367	24	9.4911	79	9.5801	134	9.7161	52/138/139
9.4291	19	9.4372	8	9.4912	38	9.5802	134	9.7162	52/138/139
9.4293	19	9.4378	24	9.4913	38	9.5803	134	9.7163	52/138/139
9.4303	8	9.4379	24	9.4928	38	9.5804	134	9.7164	52/138/139
9.4304	8	9.4390	17	9.4929	38/113/115/117/121/125	9.5805	134	9.9004	69
9.4305	17	9.4391	17	9.4930	47	9.5806	134		
9.4306	17	9.4400	69	9.4931	38/113/115/117/121/125	9.5807	134		
9.4307	17	9.4402	69	9.4955	79	9.5808	134		
9.4308	17	9.4404	76	9.4975	49	9.6644	72		

▶ NOTES

ARTITEQ
HERASTRAAT 39
5047 TX TILBURG
PAYS-BAS
T +31 (0)13 572 90 70
F +31 (0)13 572 90 75
INFO@ARTITEQ.COM
WWW.ARTITEQ.COM

